

## МТКИ2-200-12



[www.elvpr.ru](http://www.elvpr.ru)

[www.moris.ru/~martin](http://www.moris.ru/~martin)

### СИЛОВОЙ IGBT МОДУЛЬ

- ♦ одиночный ключ
- ♦ встроенный быстродействующий диод обратного тока
- ♦ корпус с изолированным основанием

### ОСНОВНЫЕ ОБЛАСТИ ПРИМЕНЕНИЯ

- ♦ преобразователи частоты
- ♦ источники бесперебойного питания
- ♦ сварочное оборудование
- ♦ ПСН подвижного состава железных дорог



### ОСНОВНЫЕ ПАРАМЕТРЫ

- ♦  $V_{CES} = \underline{1200 \text{ В}}$
- ♦  $I_C = \underline{300 \text{ А}}$  ( $T_C = 25 \text{ °C}$ )
- ♦  $V_{CEsat} = \underline{2.5 \text{ В}}$  (тип.)
- ♦  $I_C = \underline{200 \text{ А}}$  ( $T_C = 80 \text{ °C}$ )

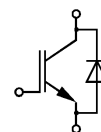

### МАКСИМАЛЬНО ДОПУСТИМЫЕ ЗНАЧЕНИЯ ПАРАМЕТРОВ

Наименование параметра	Условное обозначение	Значение параметра	Единица измерения
Напряжение коллектор-эмиттер	$V_{CE}$	1200	В
Напряжение коллектор-затвор ( $R_{GE} = 20 \text{ кОм}$ )	$V_{CGR}$	1200	
Напряжение затвор-эмиттер	$V_{GE}$	$\pm 20$	
Постоянный ток коллектора	$I_C$	при $T_C = 25 \text{ °C}$	300
		при $T_C = 80 \text{ °C}$	
Импульсный ток коллектора ( $t_p=1\text{мс}$ )	$I_{Cpuls}$	при $T_C = 25 \text{ °C}$	600
		при $T_C = 80 \text{ °C}$	
Суммарная мощность рассеивания ( $T_C = 25 \text{ °C}$ ), IGBT	$P_{tot}$	1550	Вт
Максимальная температура перехода	$T_j$	+ 150	°C
Температура хранения	$T_{stg}$	- 40...+ 125	
Напряжение изоляции ( $t = 1 \text{ мин.}$ )	$V_{isol}$	2500	В (эфф)

## МТКИ2-200-12

### ТЕПЛОВЫЕ ПАРАМЕТРЫ

Наименование параметра	Условное обозначение	Значение параметра	Единица измерения
Тепловое сопротивление переход-корпус, IGBT	$R_{thjc}$	$\leq 0.08$	°C/Вт
Тепловое сопротивление переход-корпус, диод обратного тока	$R_{thjcD}$	$\leq 0.15$	
Тепловое сопротивление корпус-охладитель, $\lambda_{paste} = 1 \text{ Вт/м} \cdot \text{°C}$ , на модуль (типичное значение)	$R_{thck}$	0.01	

### ЭЛЕКТРИЧЕСКИЕ ХАРАКТЕРИСТИКИ (при 25 °C, если не указано иное значение)

Наименование параметра	Условное обозначение	Значение параметра			Единица измерения
		мин.	тип.	макс.	

#### Статические характеристики

Пороговое напряжение затвор-эмиттер ( $V_{GE} = V_{CE}$ , $I_C = 8 \text{ mA}$ )	$V_{GE(th)}$	4.5	5.5	6.5	В
Напряжение насыщения коллектор-эмиттер ( $V_{GE} = 15 \text{ В}$ , $I_C = 200 \text{ A}$ ) при $T_j = 25 \text{ °C}$ при $T_j = 125 \text{ °C}$	$V_{CEsat}$	- -	2.5 3.1	3.0 3.7	
Ток утечки коллектор-эмиттер ( $V_{CE} = 1200 \text{ В}$ , $V_{GE} = 0 \text{ В}$ ) при $T_j = 25 \text{ °C}$ при $T_j = 125 \text{ °C}$	$I_{CES}$	- -	3 12	4 -	мА
Ток утечки затвор-эмиттер ( $V_{GE} = 20 \text{ В}$ , $V_{CE} = 0 \text{ В}$ )	$I_{GES}$	-	-	200	нА

#### Характеристики на переменном токе

Переходная проводимость ( $V_{CE} = 20 \text{ В}$ , $I_C = 200 \text{ A}$ )	$g_{fs}$	108	-	-	Си
Входная емкость ( $V_{CE} = 25 \text{ В}$ , $V_{GE} = 0 \text{ В}$ , $f = 1 \text{ МГц}$ )	$C_{ies}$	-	13	-	нФ
Выходная емкость ( $V_{CE} = 25 \text{ В}$ , $V_{GE} = 0 \text{ В}$ , $f = 1 \text{ МГц}$ )	$C_{oes}$	-	2	-	
Обратная переходная емкость ( $V_{CE} = 25 \text{ В}$ , $V_{GE} = 0 \text{ В}$ , $f = 1 \text{ МГц}$ )	$C_{res}$	-	1	-	

#### Характеристики переключения (индуктивная нагрузка, при $T_j = 125 \text{ °C}$ )

Время задержки включения ( $V_{CC} = 600 \text{ В}$ , $V_{GE} = 15 \text{ В}$ , $I_C = 200 \text{ A}$ , $R_{Gon} = 4.7 \text{ Ом}$ )	$t_{d(on)}$	-	0.11	0.22	мкс
Время нарастания ( $V_{CC} = 600 \text{ В}$ , $V_{GE} = 15 \text{ В}$ , $I_C = 200 \text{ A}$ , $R_{Gon} = 4.7 \text{ Ом}$ )	$t_r$	-	0.08	0.16	
Время задержки выключения ( $V_{CC} = 600 \text{ В}$ , $V_{GE} = -15 \text{ В}$ , $I_C = 200 \text{ A}$ , $R_{Goff} = 4.7 \text{ Ом}$ )	$t_{d(off)}$	-	0.55	0.8	
Время спада ( $V_{CC} = 600 \text{ В}$ , $V_{GE} = -15 \text{ В}$ , $I_C = 200 \text{ A}$ , $R_{Goff} = 4.7 \text{ Ом}$ )	$t_f$	-	0.08	0.12	



## МТКИ2-200-12

Ток короткого замыкания ( $t_p \leq 10$ мкс, $V_{CC} = 900$ В, $V_{GE} = \pm 15$ В, $V_{CEmax} = V_{CES} - L_{\sigma(CE)} \times di/dt$ , $T_j = 125$ °С)	$I_{SC}$	-	1250	-	А
Внутренняя индуктивность модуля по цепи коллектор-эмиттер	$L_{\sigma(CE)}$	-	16	-	нГн
<b>Характеристики диода обратного тока</b>					
Прямое падение напряжения ( $I_F = 200$ А, $V_{GE} = 0$ В) при $T_j = 25$ °С при $T_j = 125$ °С	$V_F$	-	2.3 1.8	2.8 -	В
Время обратного восстановления ( $I_F = 200$ А, $V_R = -600$ В, $V_{GE} = 0$ В, $di_F/dt = -2000$ А/мкс, $T_j = 125$ °С)	$t_{rr}$	-	0.5	-	мкс
Заряд обратного восстановления ( $I_F = 200$ А, $V_R = -600$ В, $V_{GE} = 0$ В, $di_F/dt = -2000$ А/мкс) при $T_j = 25$ °С при $T_j = 125$ °С	$Q_{rr}$	-	12 36	-	мкКл

Мощность рассеивания

$$P_{tot} = f(T_C)$$

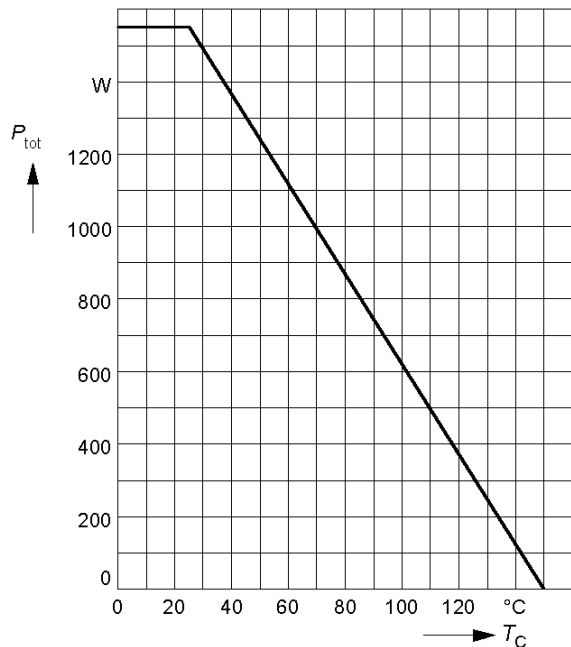
Режим измерения:  $T_j \leq 150$  °С

Прямая область безопасной работы

$$I_C = f(V_{CE})$$

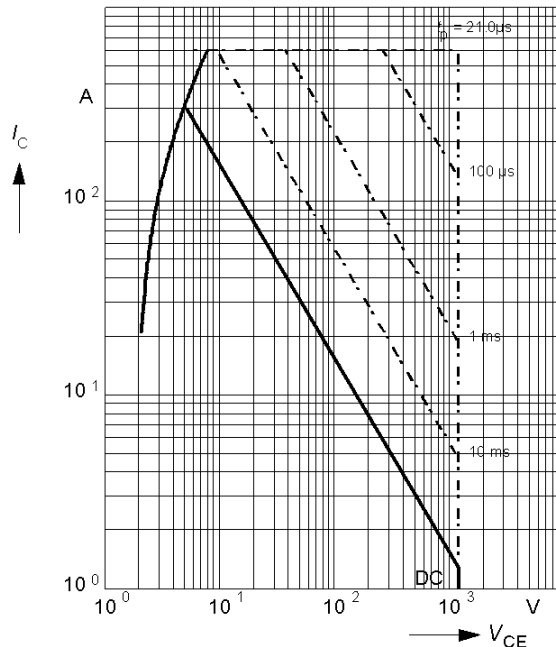
Режим измерения:  $D = 0$ ,  $T_C = 25$  °С,  $T_j \leq 150$  °С



# МТКИ2-200-12

Ток коллектора

$$I_C = f(T_C)$$

Режим измерения:  $V_{GE} \geq 15 \text{ В}$ ,  $T_j \leq 150 \text{ }^\circ\text{C}$

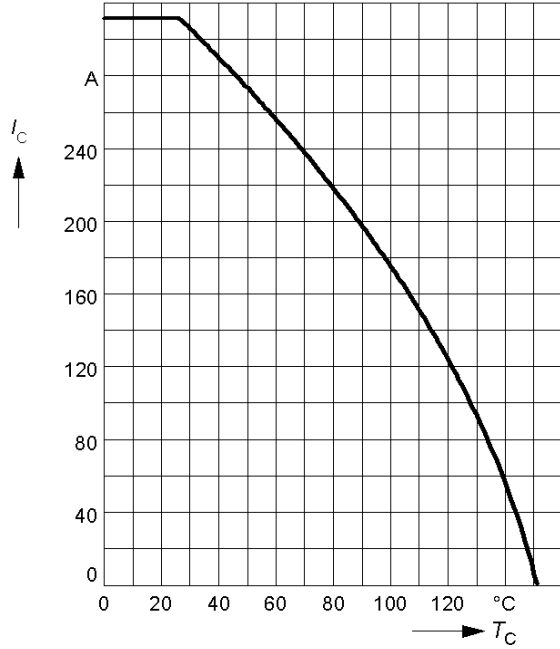

Переходное тепловое сопротивление, IGBT

$$Z_{thjC} = f(t_p)$$

Режим измерения:  $D = t_p / T$

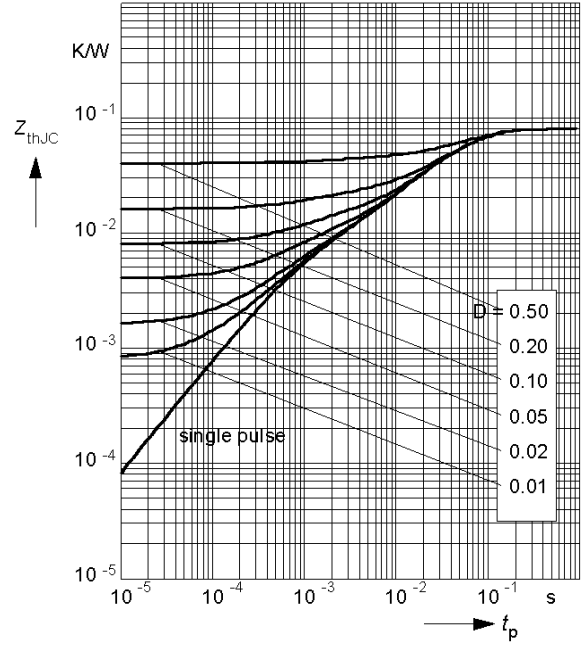

Типовые выходные характеристики

$$I_C = f(V_{CE})$$

Режим измерения:  $t_p = 80 \text{ мкс}$ ,  $T_j = 25 \text{ }^\circ\text{C}$

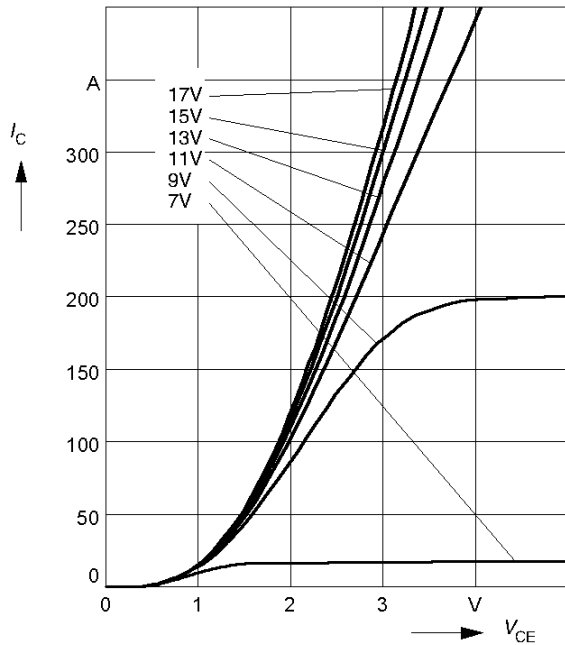

Типовые выходные характеристики

$$I_C = f(V_{CE})$$

Режим измерения:  $t_p = 80 \text{ мкс}$ ,  $T_j = 125 \text{ }^\circ\text{C}$

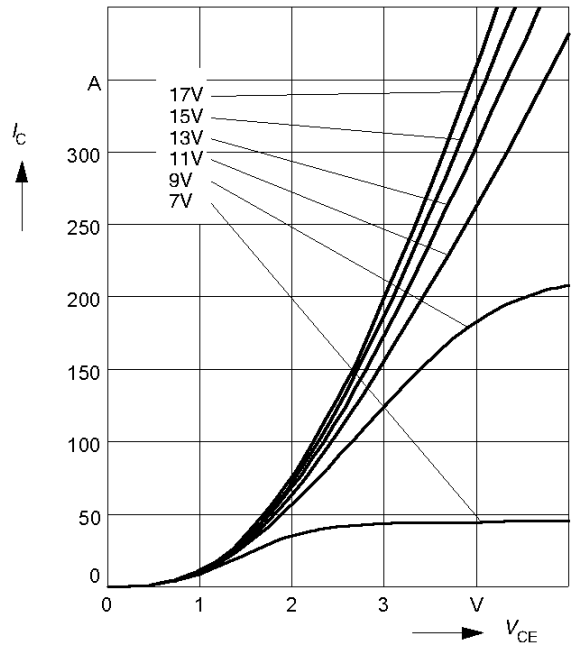



# МТКИ2-200-12

Типовые передаточные характеристики

$$I_C = f(V_{GE})$$

Режим измерения:  $t_p = 80 \text{ мкс}$ ,  $V_{CE} = 20 \text{ В}$

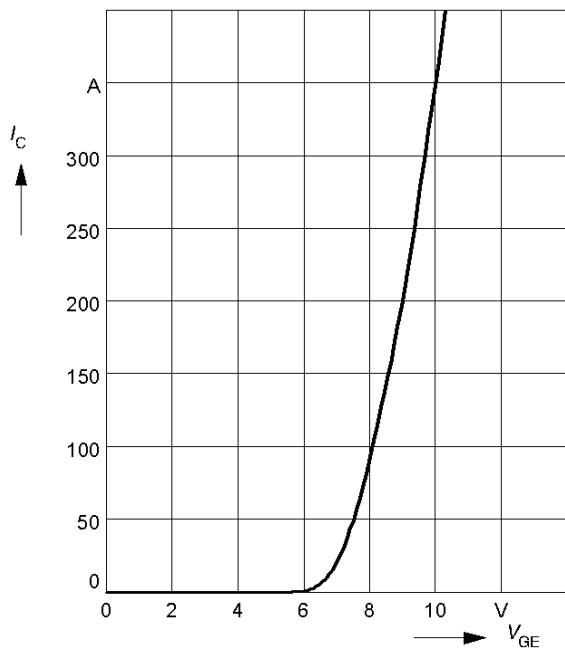

Характеристики заряда затвора

$$V_{GE} = f(Q_{gate})$$

Режим измерения:  $I_{C \text{ puls}} = 200 \text{ А}$

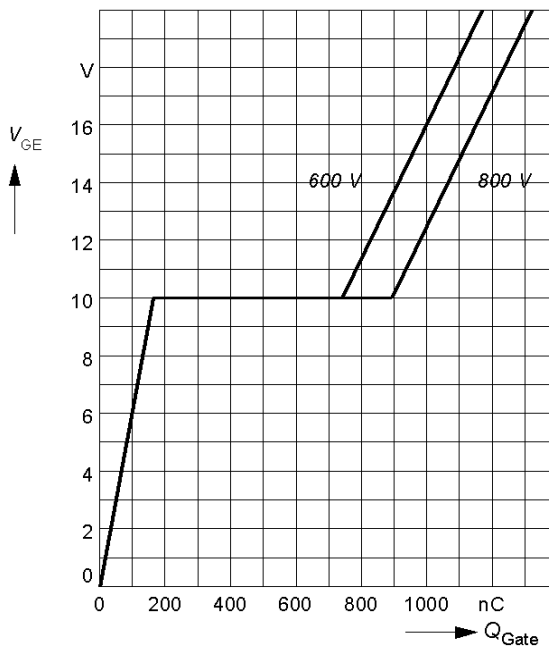

Характеристики собственных емкостей

$$C = f(V_{CE})$$

Режим измерения:  $V_{GE} = 0$ ,  $f = 1 \text{ МГц}$

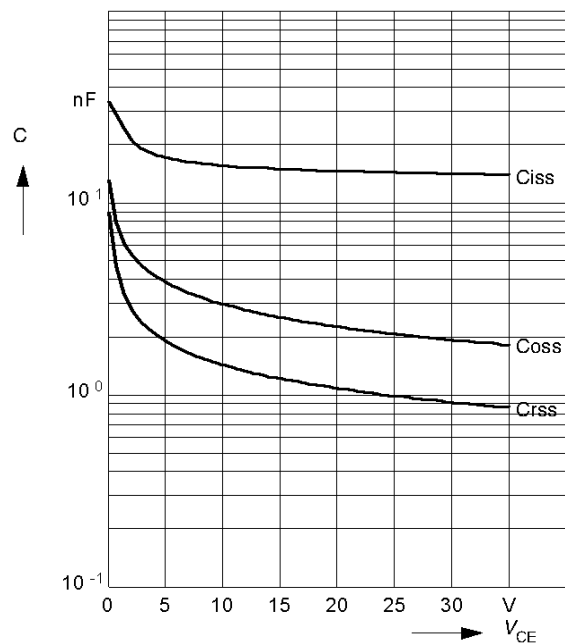



# МТКИ2-200-12

Обратная область безопасной работы

$$I_{C\text{ puls}} = f(V_{CE})$$

Режим измерения:  $V_{GE} = 15\text{ В}$ ,  $t_p \leq 1\text{ мс}$ ,  
 $L < 20\text{ нГн}$ ,  $T_j = 150\text{ }^\circ\text{С}$

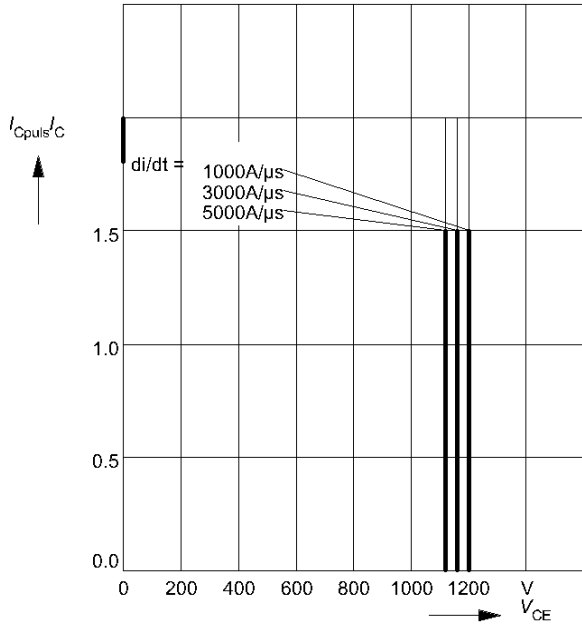

Область безопасной работы при коротком замыкании

$$I_{C\text{ sc}} = f(V_{CE})$$

Режим измерения:  $V_{GE} = \pm 15\text{ В}$ ,  $t_{sc} \leq 10\text{ мкс}$ ,  
 $L < 20\text{ нГн}$ ,  $T_j = 150\text{ }^\circ\text{С}$

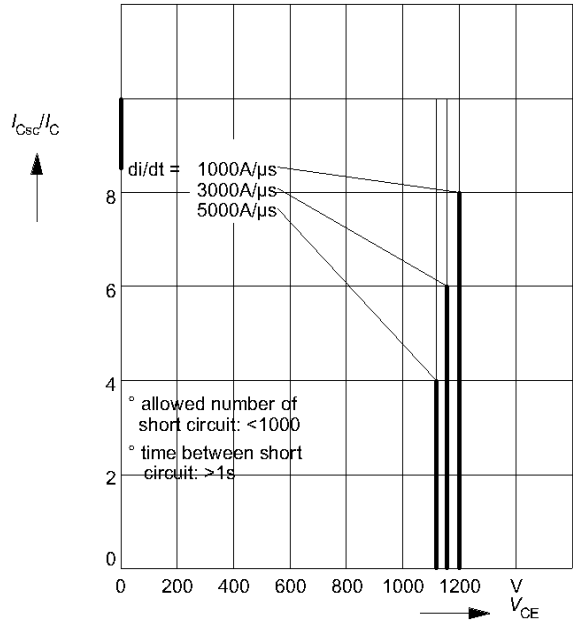

Типовые времена переключений

$t = f(I_C)$ , индуктивная нагрузка

Режим измерения:  $V_{CE} = 600\text{ В}$ ,  $V_{GE} = \pm 15\text{ В}$ ,  
 $R_G = 4.7\text{ Ом}$ ,  $T_j = 125\text{ }^\circ\text{С}$

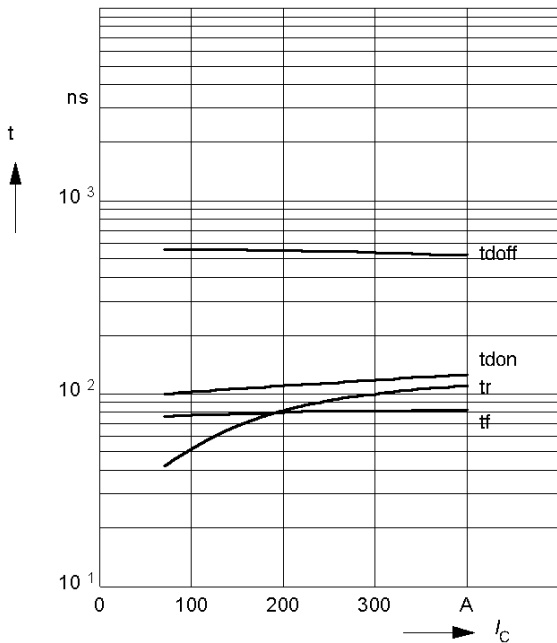

Типовые времена переключений

$t = f(R_G)$ , индуктивная нагрузка

Режим измерения:  $V_{CE} = 600\text{ В}$ ,  $V_{GE} = \pm 15\text{ В}$ ,  
 $I_C = 200\text{ А}$ ,  $T_j = 125\text{ }^\circ\text{С}$

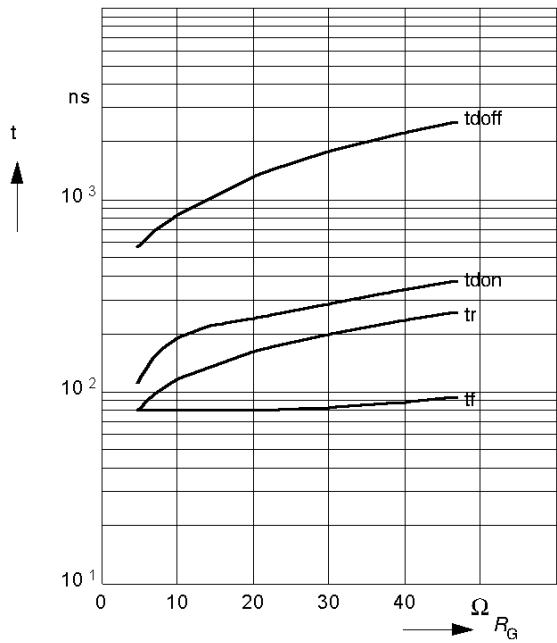



# МТКИ2-200-12

Типовые зависимости коммутационных потерь  $E = f(I_C)$ , индуктивная нагрузка  
 Режим измерения:  $V_{CE} = 600 \text{ В}$ ,  $V_{GE} = \pm 15 \text{ В}$ ,  
 $R_G = 4.7 \text{ Ом}$ ,  $T_j = 125 \text{ }^\circ\text{C}$

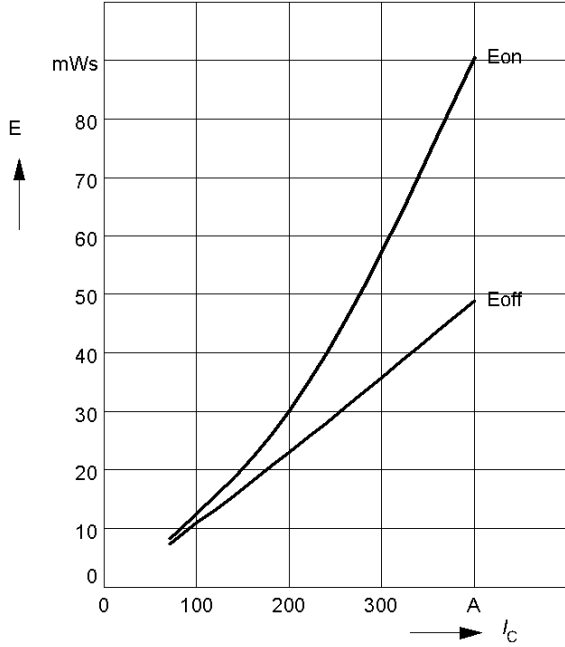

Типовые зависимости коммутационных потерь  $E = f(R_G)$ , индуктивная нагрузка  
 Режим измерения:  $V_{CE} = 600 \text{ В}$ ,  $V_{GE} = \pm 15 \text{ В}$ ,  
 $I_C = 200 \text{ А}$ ,  $T_j = 125 \text{ }^\circ\text{C}$

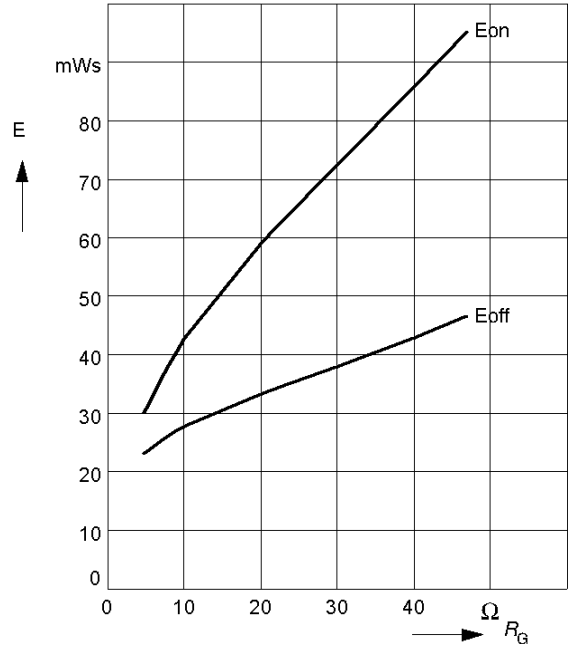

Типовые прямые характеристики диода обратного тока  
 $I_F = f(V_F)$   
 Режим измерения:  $T_j = 25, 125 \text{ }^\circ\text{C}$

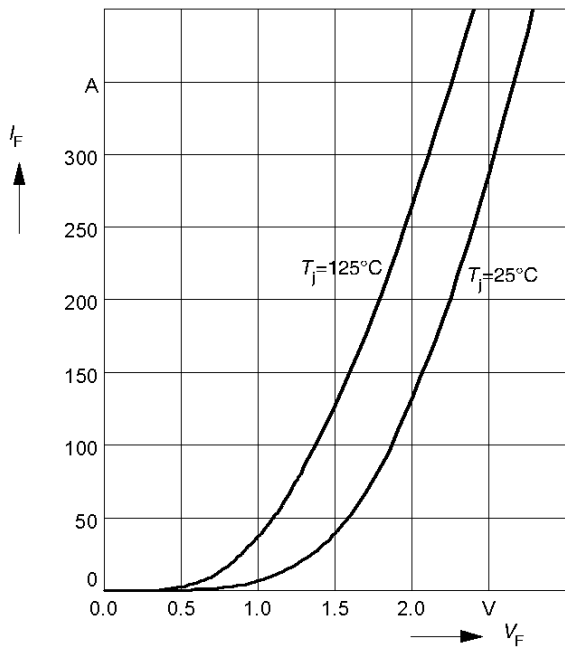

Переходное тепловое сопротивление диода обратного тока  
 $Z_{thjC} = f(t_p)$   
 Режим измерения:  $D = t_p / T$

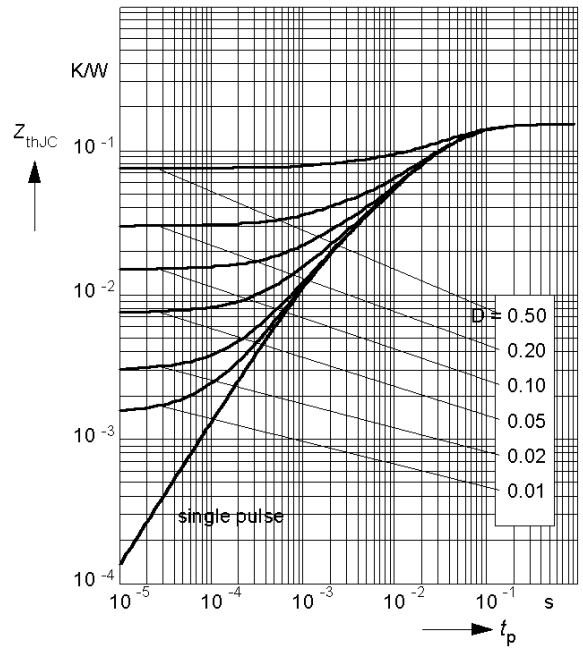

# МТКИ2-200-12

## СХЕМА ЭЛЕКТРИЧЕСКАЯ ПРИНЦИПИАЛЬНАЯ

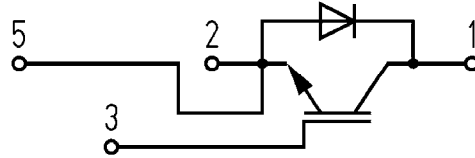

## ГАБАРИТНЫЕ И УСТАНОВОЧНЫЕ РАЗМЕРЫ

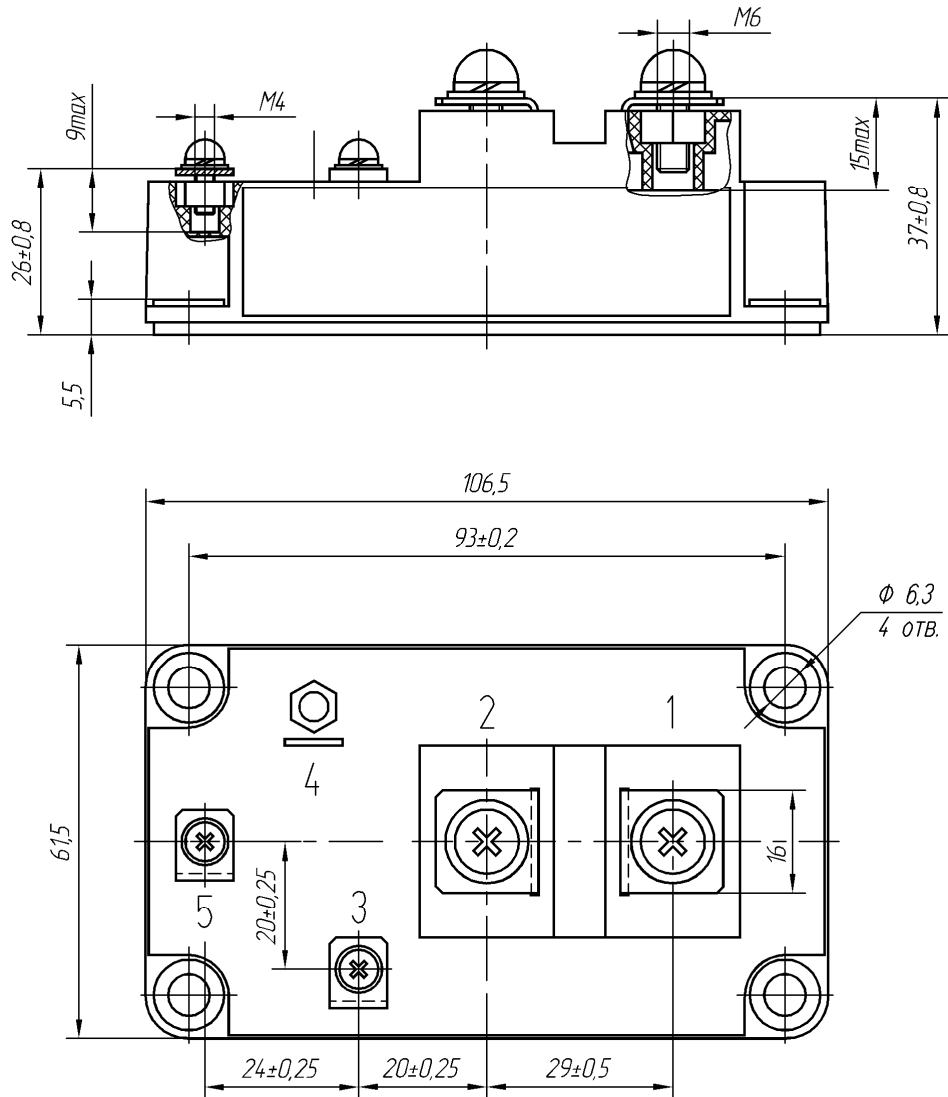

Масса 0.35 кг