

МТКИ-4800-06



www.elvpr.ru

СИЛОВОЙ IGBT МОДУЛЬ

- ◆ одиночный ключ
- ◆ встроенный быстродействующий диод обратного тока
- ◆ корпус с изолированным основанием
- ◆ диагностический вывод коллектора для контроля V_{CE}



ОСНОВНЫЕ ОБЛАСТИ ПРИМЕНЕНИЯ

- ◆ преобразователи частоты
- ◆ источники бесперебойного питания
- ◆ сварочное оборудование
- ◆ ПСН подвижного состава железных дорог

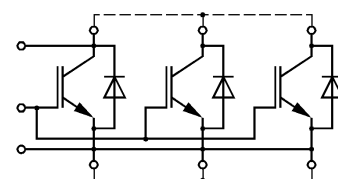

ОСНОВНЫЕ ПАРАМЕТРЫ

- ◆ $V_{CES} = \mathbf{600\text{ В}}$
- ◆ $I_{Cpuls} = \mathbf{9600\text{ А}}$ ($T_C = 50\text{ °C}$)
- ◆ $V_{CEsat} = \mathbf{1.95\text{ В}}$ (тип.)
- ◆ $I_C = \mathbf{4800\text{ А}}$ ($T_C = 50\text{ °C}$)

МАКСИМАЛЬНО ДОПУСТИМЫЕ ЗНАЧЕНИЯ ПАРАМЕТРОВ

Наименование параметра	Условное обозначение	Значение параметра	Единица измерения
Напряжение коллектор-эмиттер	V_{CE}	600	В
Напряжение затвор-эмиттер	V_{GE}	± 20	
Постоянный ток коллектора	I_C	при $T_C = 25\text{ °C}$	А
		при $T_C = 50\text{ °C}$	
Повторяющийся импульсный ток коллектора ($t_p=1\text{ мс}$, $T_C = 50\text{ °C}$)	I_{Cpuls}	9600	
Постоянный прямой ток диода обратного тока	I_F	4800	
Повторяющийся импульсный прямой ток диода обратного тока	I_{FRM}	9600	
Суммарная мощность рассеивания, IGBT (на один ключ, $T_C = 25\text{ °C}$)	P_{tot}	15.5	кВт
Максимальная температура перехода	T_j	+ 150	°C
Температура хранения	T_{stg}	- 40...+ 125	
Напряжение изоляции ($t = 1\text{ мин.}$)	V_{isol}	2500	В (эфф)

МТКИ-4800-06

ТЕПЛОВЫЕ ПАРАМЕТРЫ

Наименование параметра	Условное обозначение	Значение параметра	Единица измерения
Тепловое сопротивление переход-корпус, IGBT (на один ключ)	R_{thjc}	≤ 0.008	°C/Вт
Тепловое сопротивление переход-корпус, диод обратного тока (на один ключ)	R_{thjcD}	≤ 0.015	
Тепловое сопротивление корпус-охладитель, $\lambda_{paste} = 1$ Вт/м ² ·°C, на модуль (типичное значение)	R_{thck}	0.004	

ЭЛЕКТРИЧЕСКИЕ ХАРАКТЕРИСТИКИ (при 25 °C, если не указано иное значение)

Наименование параметра	Условное обозначение	Значение параметра			Единица измерения
		мин.	тип.	макс.	
Статические характеристики					
Пороговое напряжение затвор-эмиттер ($V_{GE} = V_{CE}$, $I_C = 96$ мА)	$V_{GE(th)}$	4.5	5.5	6.5	В
Напряжение насыщения коллектор-эмиттер ($V_{GE} = 15$ В, $I_C = 4800$ А) при $T_j = 25$ °C при $T_j = 125$ °C	V_{CEsat}	- -	1.95 2.2	2.5 -	
Ток утечки коллектор-эмиттер ($V_{CE} = 600$ В, $V_{GE} = 0$ В) при $T_j = 25$ °C при $T_j = 125$ °C	I_{CES}	- -	0.3 3.5	1.5 15.0	мА
Ток утечки затвор-эмиттер ($V_{GE} = 20$ В, $V_{CE} = 0$ В)	I_{GES}	-	-	400	нА
Характеристики на переменном токе					
Входная емкость ($V_{CE} = 25$ В, $V_{GE} = 0$ В, $f = 1$ МГц)	C_{ies}	-	216	-	нФ
Обратная переходная емкость ($V_{CE} = 25$ В, $V_{GE} = 0$ В, $f = 1$ МГц)	C_{res}	-	19	-	
Характеристики переключения (индуктивная нагрузка, при $T_j = 125$ °C)					
Время задержки включения ($V_{CC} = 300$ В, $V_{GE} = \pm 15$ В, $I_C = 4800$ А, $R_G = 1.5$ Ом) при $T_j = 25$ °C при $T_j = 125$ °C	$t_{d(on)}$	- -	0.175 0.190	- -	мкс
Время нарастания ($V_{CC} = 300$ В, $V_{GE} = \pm 15$ В, $I_C = 4800$ А, $R_G = 1.5$ Ом) при $T_j = 25$ °C при $T_j = 125$ °C	t_r	- -	0.045 0.055	- -	



МТКИ-4800-06

Время задержки выключения $(V_{CC} = 300 \text{ В}, V_{GE} = \pm 15 \text{ В}, I_C = 4800 \text{ А}, R_G = 1.5 \text{ Ом})$ при $T_j = 25 \text{ }^\circ\text{C}$ при $T_j = 125 \text{ }^\circ\text{C}$	$t_{d(off)}$	-	0.275	-	мкс
		-	0.305	-	
Время спада $(V_{CC} = 300 \text{ В}, V_{GE} = \pm 15 \text{ В}, I_C = 4800 \text{ А}, R_G = 1.5 \text{ Ом})$ при $T_j = 25 \text{ }^\circ\text{C}$ при $T_j = 125 \text{ }^\circ\text{C}$	t_f	-	0.037	-	мкс
		-	0.046	-	
Энергия потерь при включении $(V_{CC} = 300 \text{ В}, V_{GE} = \pm 15 \text{ В}, I_C = 4800 \text{ А}, R_G = 1.5 \text{ Ом},$ $T_j = 125 \text{ }^\circ\text{C}, L_S = 35 \text{ нГн, за один импульс})$	E_{on}	-	50	-	мДж
Энергия потерь при выключении $(V_{CC} = 300 \text{ В}, V_{GE} = \pm 15 \text{ В}, I_C = 4800 \text{ А}, R_G = 1.5 \text{ Ом},$ $T_j = 125 \text{ }^\circ\text{C}, L_S = 35 \text{ нГн, за один импульс})$	E_{off}	-	90	-	
Ток короткого замыкания $(t_p \leq 10 \text{ мкс}, V_{CC} = 360 \text{ В}, V_{GE} = \pm 15 \text{ В}, V_{CEmax} = V_{CES} -$ $L_{\sigma(GE)} \times di/dt, T_j = 125 \text{ }^\circ\text{C})$	I_{SC}	-	24	-	кА

Характеристики диода обратного тока

Прямое падение напряжения ($I_F = 4800 \text{ А}, V_{GE} = 0 \text{ В}$) при $T_j = 25 \text{ }^\circ\text{C}$ при $T_j = 125 \text{ }^\circ\text{C}$	V_F	-	1.25	1.75	В
		-	1.2	-	
Ток обратного восстановления ($I_F = 4800 \text{ А}, V_{GE} = -10$ $\text{В}, V_R = 300 \text{ В}, di_F/dt = -4200 \text{ А/мкс}$) при $T_j = 25 \text{ }^\circ\text{C}$ при $T_j = 125 \text{ }^\circ\text{C}$	I_{RM}	-	1550	-	А
		-	1900	-	
Заряд обратного восстановления ($I_F = 4800 \text{ А}, V_{GE} = -$ $10 \text{ В}, V_R = 300 \text{ В}, di_F/dt = -4200 \text{ А/мкс}$) при $T_j = 25 \text{ }^\circ\text{C}$ при $T_j = 125 \text{ }^\circ\text{C}$	Q_{rr}	-	150	-	мкКл
		-	240	-	
Энергия потерь при обратном восстановлении $(I_F = 4800 \text{ А}, V_{GE} = -10 \text{ В}, V_R = 300 \text{ В}, di_F/dt = -4200 \text{ А/мкс})$ при $T_j = 125 \text{ }^\circ\text{C}$	E_{rec}	-	54	-	мДж



МТКИ-4800-06

Типовые выходные характеристики

$$I_C = f(V_{CE})$$

Режим измерения: $V_{GE} = +15 \text{ В}$, $T_j = 25, 125 \text{ }^\circ\text{C}$

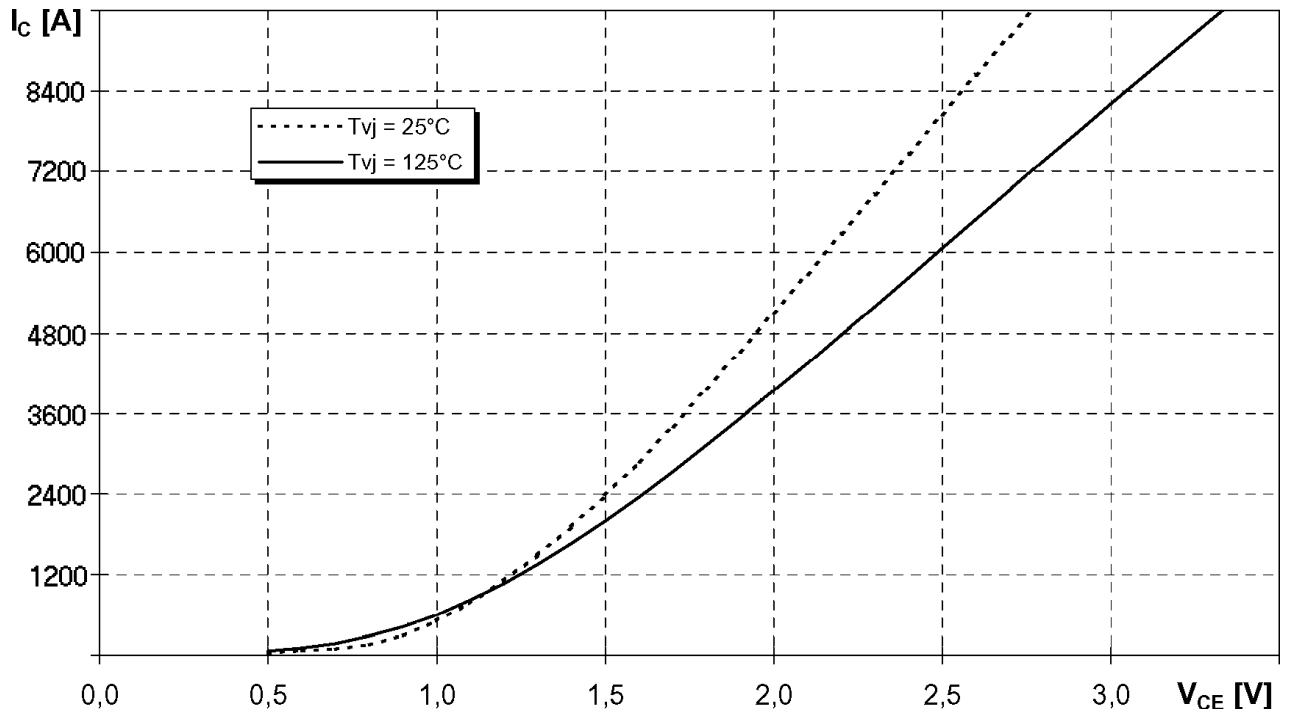

Типовые выходные характеристики

$$I_C = f(V_{CE})$$

Режим измерения: $T_j = 125 \text{ }^\circ\text{C}$

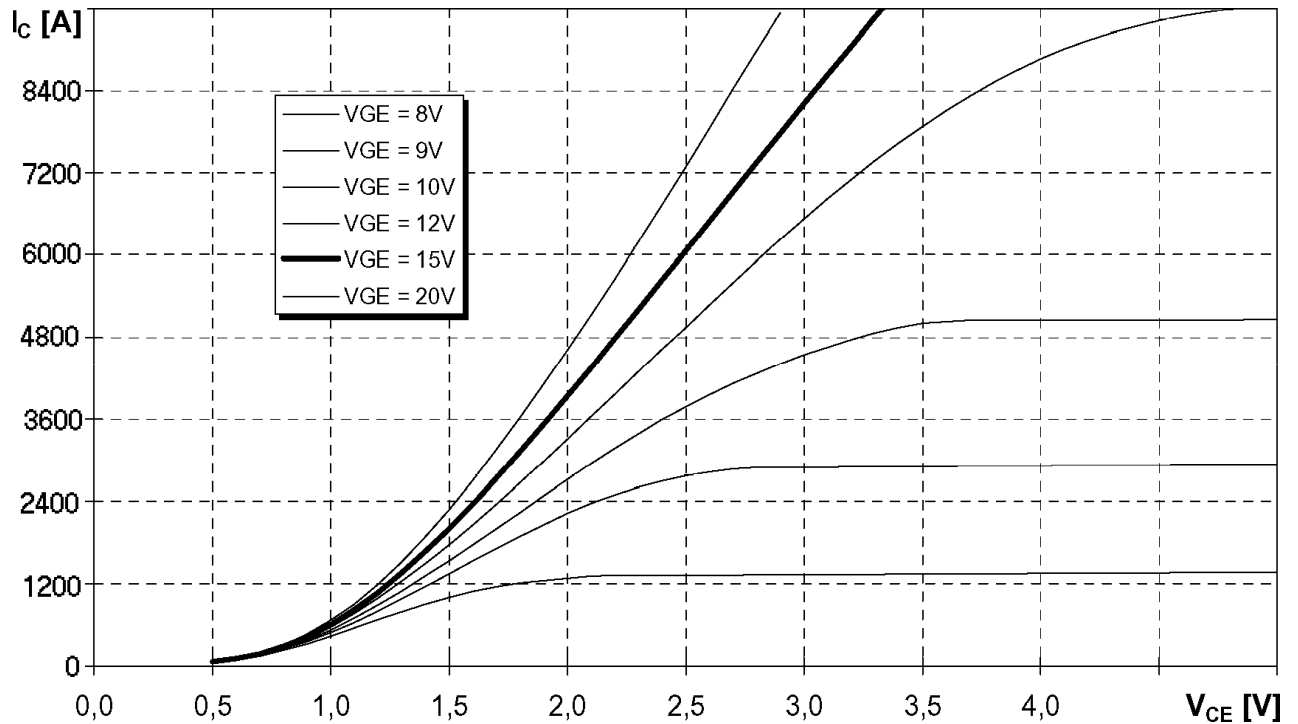

МТКИ-4800-06

Типовые передаточные характеристики

$$I_C = f(V_{GE})$$

Режим измерения: $V_{CE} = 20 \text{ В}$, $T_j = 25, 125 \text{ }^\circ\text{C}$

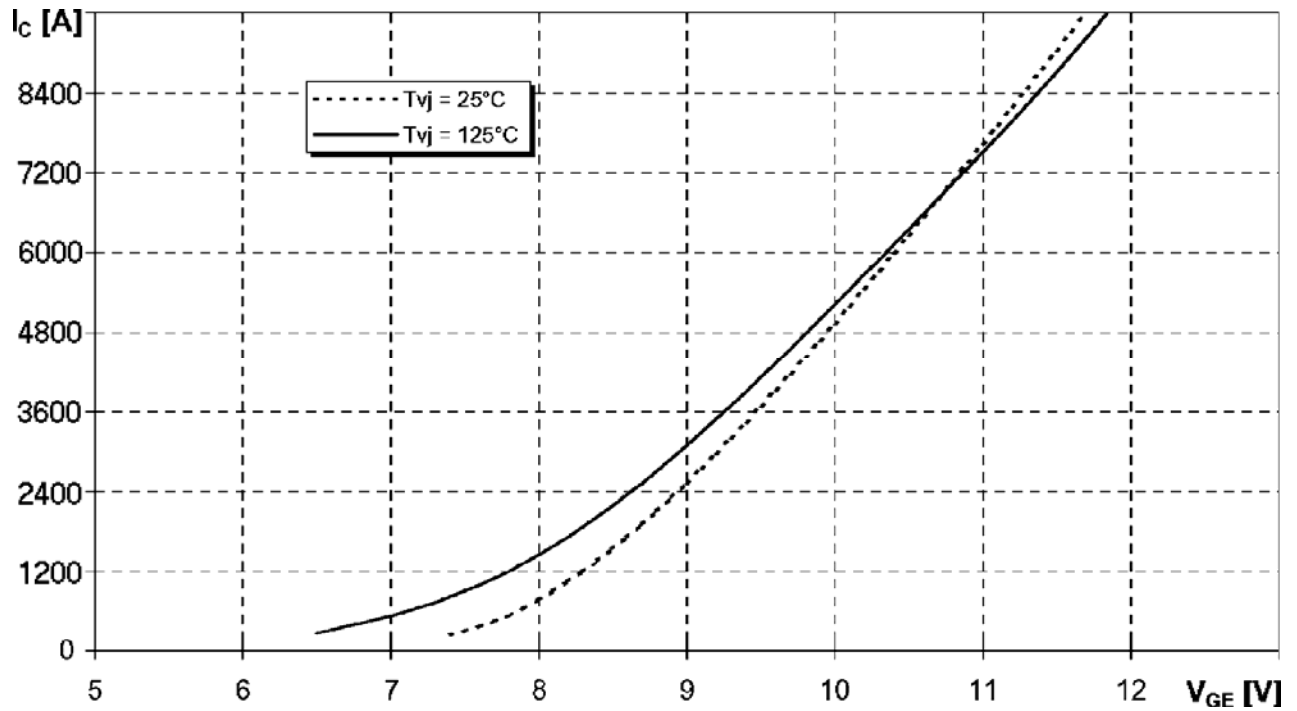

Типовые прямые характеристики диода обратного тока

$$I_F = f(V_F)$$

Режим измерения: $T_j = 25, 125 \text{ }^\circ\text{C}$

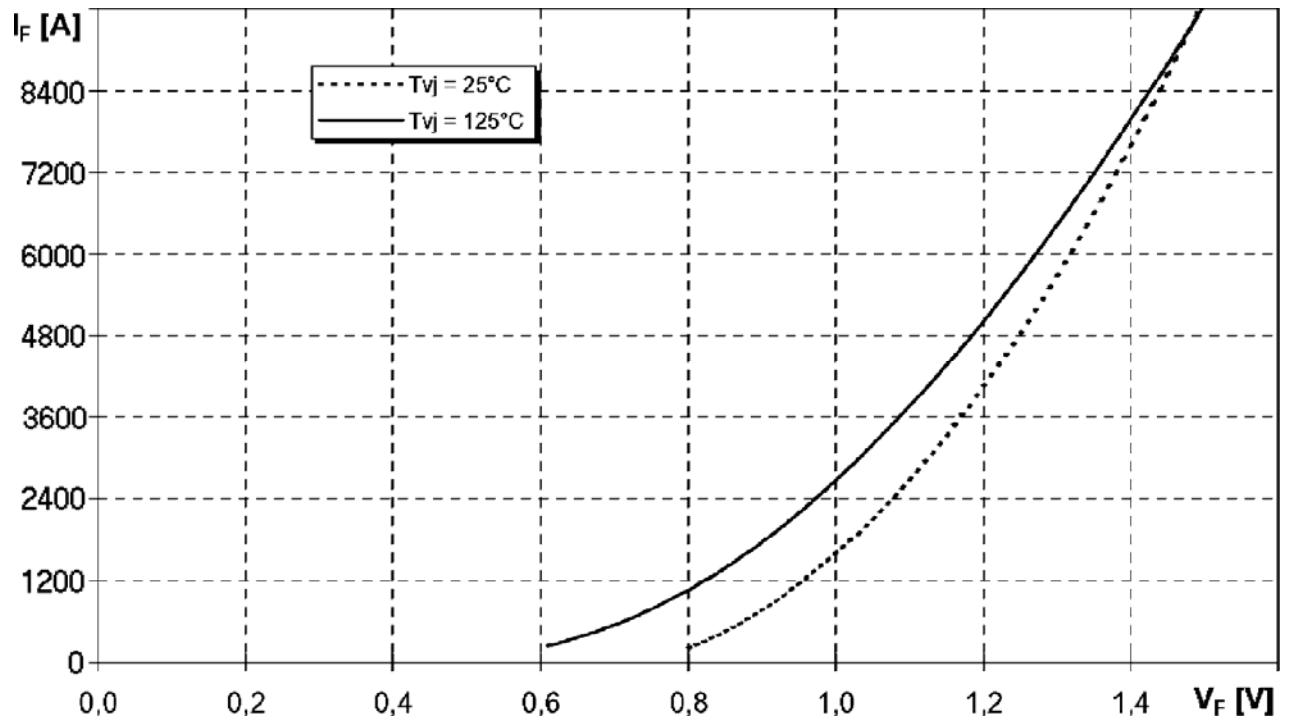

МТКИ-4800-06

Типовые зависимости коммутационных потерь

$E = f(I_c)$, индуктивная нагрузка

Режим измерения: $V_{CE} = 300$ В, $V_{GE} = \pm 15$ В, $R_G = 1.5$ Ом, $T_j = 125$ °С

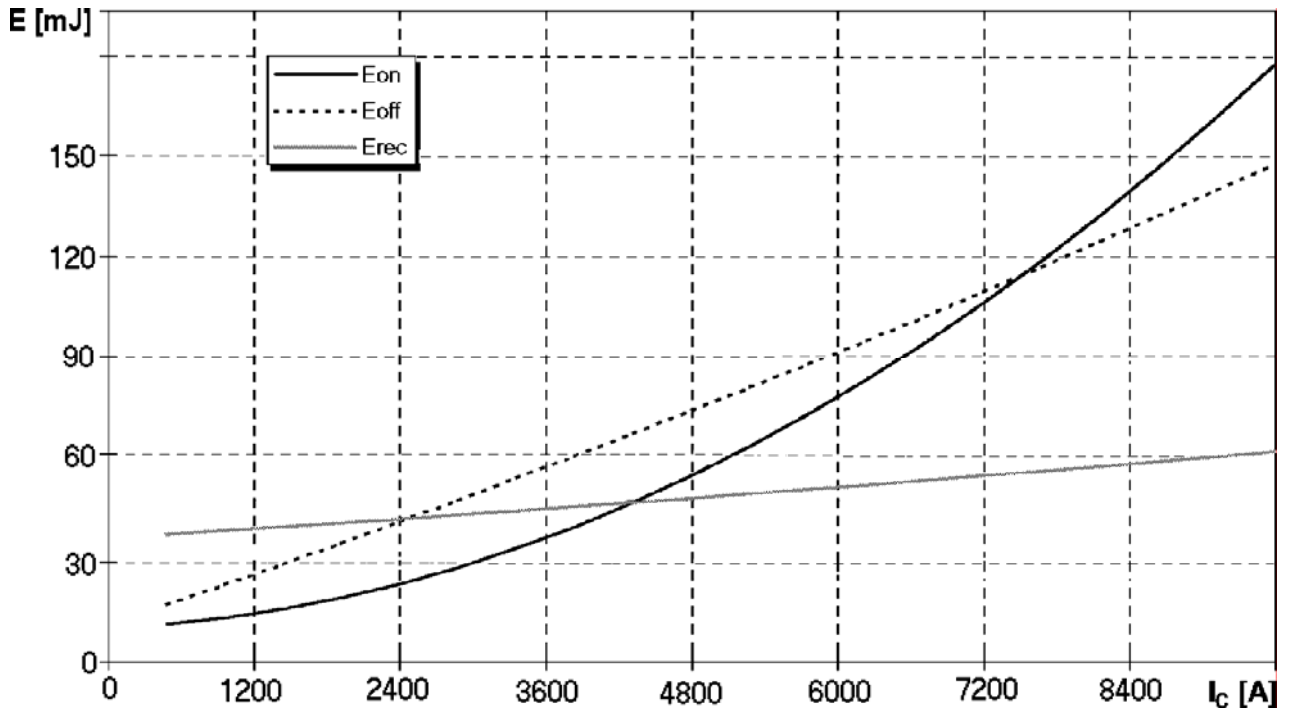

Типовые зависимости коммутационных потерь

$E = f(R_G)$, индуктивная нагрузка

Режим измерения: $I_c = 4800$ А, $V_{CE} = 300$ В, $V_{GE} = \pm 15$ В, $T_j = 125$ °С

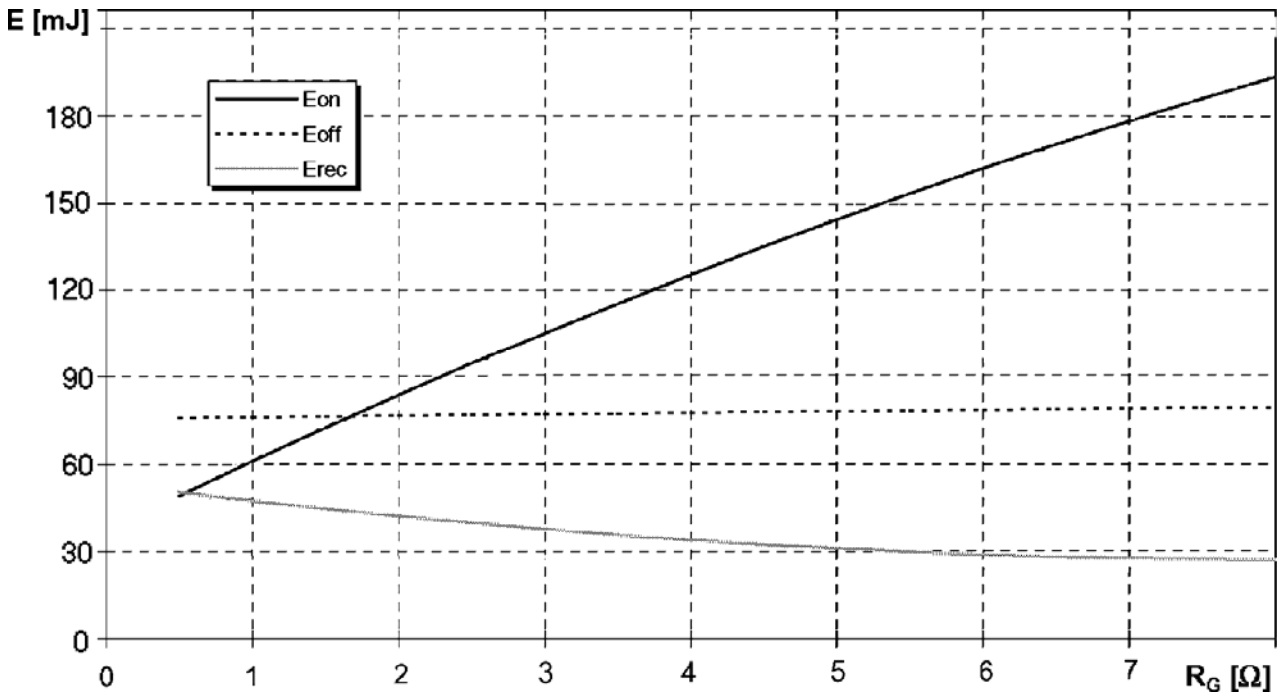

МТКИ-4800-06

Обратная область безопасной работы

$$I_{C\text{ puls}} = f(V_{CE})$$

Режим измерения: $R_G = 1.5 \text{ Ом}$, $T_j = 125 \text{ °C}$

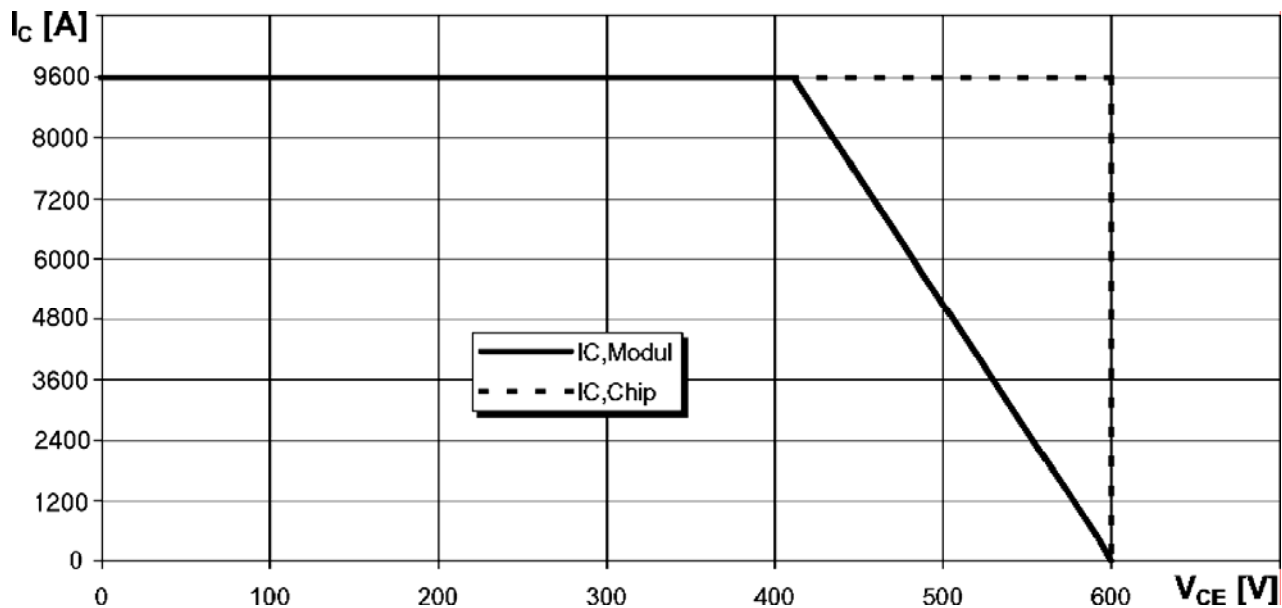

Переходное тепловое сопротивление

$$Z_{thjc} = f(t_p)$$

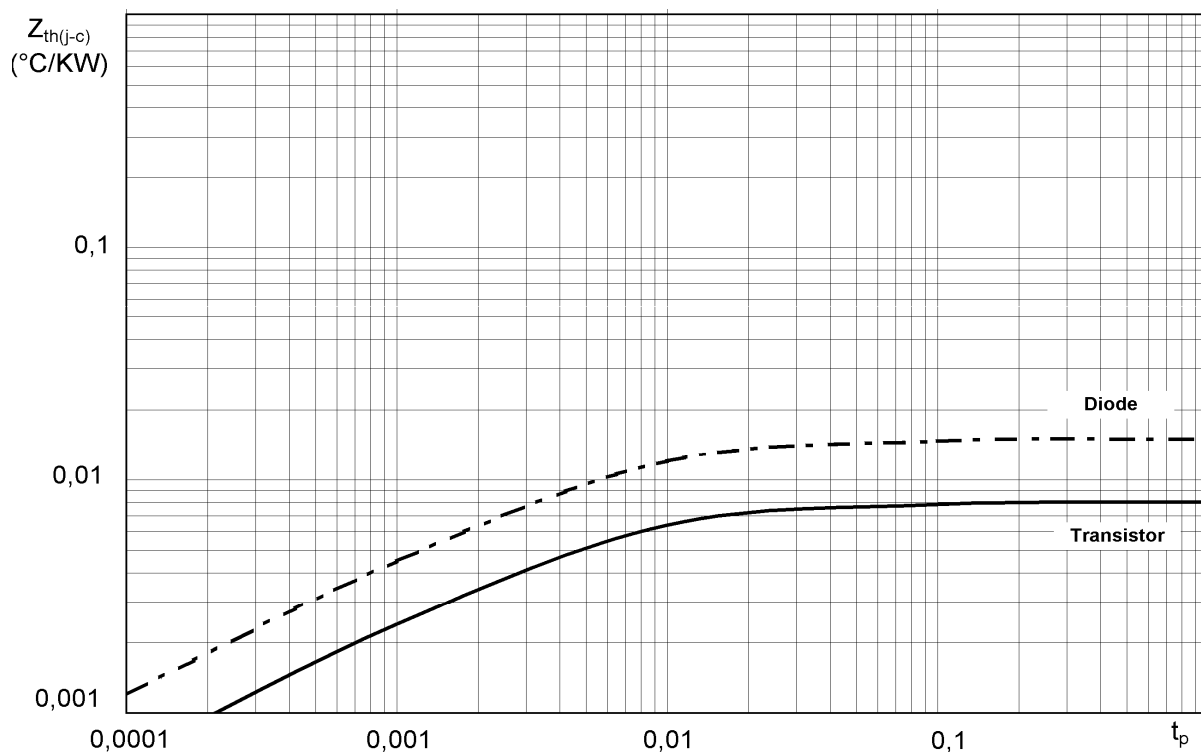

МТКИ-4800-06

СХЕМА ЭЛЕКТРИЧЕСКАЯ ПРИНЦИПИАЛЬНАЯ

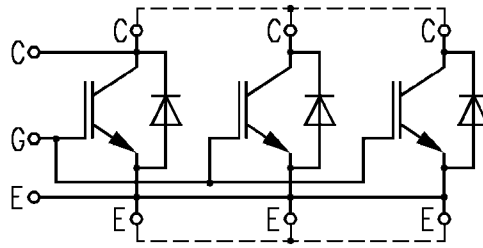

Примечание: штриховыми линиями показаны соединения силовых контактов с помощью внешних шин.

ГАБАРИТНЫЕ И УСТАНОВОЧНЫЕ РАЗМЕРЫ

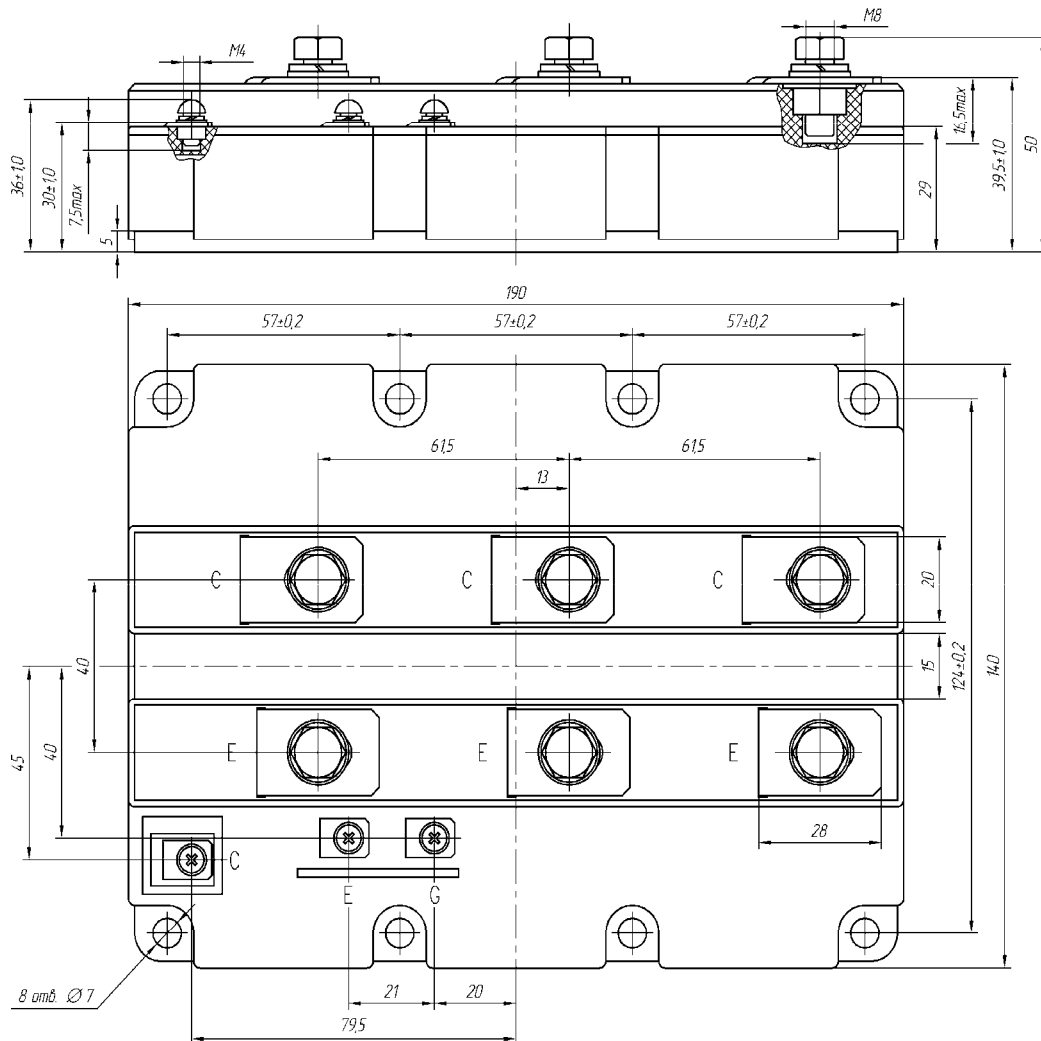

Масса 2.1 кг