

## M2ТКИЕ-150-12

**IGBT  
модули**

[www.elvpr.ru](http://www.elvpr.ru)

### СИЛОВОЙ IGBT МОДУЛЬ

- ♦ два ключа, соединенных по схеме с общим эмиттером
- ♦ встроенные быстродействующие диоды обратного тока
- ♦ корпус с изолированным основанием

### ОСНОВНЫЕ ОБЛАСТИ ПРИМЕНЕНИЯ

- ♦ преобразователи частоты
- ♦ источники бесперебойного питания

### ОСНОВНЫЕ ПАРАМЕТРЫ

- ♦  $V_{CES} = \mathbf{1200\text{ В}}$
- ♦  $I_C = \mathbf{210\text{ А}}$  ( $T_C = 25\text{ °C}$ )
- ♦  $V_{CEsat} = \mathbf{2.5\text{ В}}$  (тип.)
- ♦  $I_C = \mathbf{150\text{ А}}$  ( $T_C = 80\text{ °C}$ )

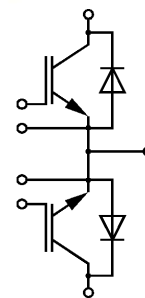

### МАКСИМАЛЬНО ДОПУСТИМЫЕ ЗНАЧЕНИЯ ПАРАМЕТРОВ

Наименование параметра	Условное обозначение	Значение параметра	Единица измерения
Напряжение коллектор-эмиттер	$V_{CE}$	1200	В
Напряжение коллектор-затвор ( $R_{GE} = 20\text{ кОм}$ )	$V_{CGR}$	1200	
Напряжение затвор-эмиттер	$V_{GE}$	$\pm 20$	
Постоянный ток коллектора	$I_C$	при $T_C = 25\text{ °C}$	А
		при $T_C = 80\text{ °C}$	
Импульсный ток коллектора ( $t_p=1\text{мс}$ )	$I_{Cpuls}$	при $T_C = 25\text{ °C}$	А
		при $T_C = 80\text{ °C}$	
Суммарная мощность рассеивания, IGBT (на один ключ, $T_C = 25\text{ °C}$ )	$P_{tot}$	1250	Вт
Максимальная температура перехода	$T_j$	+ 150	°C
Температура хранения	$T_{stg}$	- 40...+ 125	
Напряжение изоляции ( $t = 1\text{ мин.}$ )	$V_{isol}$	2500	В (эфф)

## М2ТКИЕ-150-12

### ТЕПЛОВЫЕ ПАРАМЕТРЫ

Наименование параметра	Условное обозначение	Значение параметра	Единица измерения
Тепловое сопротивление переход-корпус, IGBT (на один ключ)	$R_{thjc}$	$\leq 0.1$	°C/Вт
Тепловое сопротивление переход-корпус, диод обратного тока (на один ключ)	$R_{thjcD}$	$\leq 0.25$	
Тепловое сопротивление корпус-охладитель, $\lambda_{paste} = 1$ Вт/м · °C, на модуль (типичное значение)	$R_{thck}$	0.01	

### ЭЛЕКТРИЧЕСКИЕ ХАРАКТЕРИСТИКИ (при 25 °C, если не указано иное значение)

Наименование параметра	Условное обозначение	Значение параметра			Единица измерения
		мин.	тип.	макс.	

#### Статические характеристики

Пороговое напряжение затвор-эмиттер ( $V_{GE} = V_{CE}$ , $I_C = 6$ мА)	$V_{GE(th)}$	4.5	5.5	6.5	В
Напряжение насыщения коллектор-эмиттер ( $V_{GE} = 15$ В, $I_C = 150$ А) при $T_j = 25$ °C при $T_j = 125$ °C	$V_{CEsat}$	- -	2.5 3.1	3.0 3.7	
Ток утечки коллектор-эмиттер ( $V_{CE} = 1200$ В, $V_{GE} = 0$ В) при $T_j = 25$ °C при $T_j = 125$ °C	$I_{CES}$	- -	2 8	2.8 -	мА
Ток утечки затвор-эмиттер ( $V_{GE} = 20$ В, $V_{CE} = 0$ В)	$I_{GES}$	-	-	320	нА

#### Характеристики на переменном токе

Переходная проводимость ( $V_{CE} = 20$ В, $I_C = 150$ А)	$g_{fs}$	62	-	-	См
Входная емкость ( $V_{CE} = 25$ В, $V_{GE} = 0$ В, $f = 1$ МГц)	$C_{ies}$	-	11	-	нФ
Выходная емкость ( $V_{CE} = 25$ В, $V_{GE} = 0$ В, $f = 1$ МГц)	$C_{oes}$	-	1.6	-	
Обратная переходная емкость ( $V_{CE} = 25$ В, $V_{GE} = 0$ В, $f = 1$ МГц)	$C_{res}$	-	0.6	-	

#### Характеристики переключения (индуктивная нагрузка, при $T_j = 125$ °C)

Время задержки включения ( $V_{CC} = 600$ В, $V_{GE} = 15$ В, $I_C = 150$ А, $R_{Gon} = 5.6$ Ом)	$t_{d(on)}$	-	0.2	0.4	мкс
Время нарастания ( $V_{CC} = 600$ В, $V_{GE} = 15$ В, $I_C = 150$ А, $R_{Gon} = 5.6$ Ом)	$t_r$	-	0.1	0.2	
Время задержки выключения ( $V_{CC} = 600$ В, $V_{GE} = -15$ В, $I_C = 150$ А, $R_{Goff} = 5.6$ Ом)	$t_{d(off)}$	-	0.6	0.8	
Время спада ( $V_{CC} = 600$ В, $V_{GE} = -15$ В, $I_C = 150$ А, $R_{Goff} = 5.6$ Ом)	$t_f$	-	0.07	0.1	

## M2ТКИЕ-150-12

Ток короткого замыкания ( $t_p \leq 10$ мкс, $V_{CC} = 900$ В, $V_{GE} = \pm 15$ В, $V_{CEmax} = V_{CES} - L_{\sigma(CE)} \times di/dt$ , $T_j = 125$ °С)	$I_{SC}$	-	950	-	А
Внутренняя индуктивность модуля по цепи коллектор-эмиттер	$L_{\sigma(CE)}$	-	30	-	нГн

### Характеристики диода обратного тока

Прямое падение напряжения ( $I_F = 150$ А, $V_{GE} = 0$ В) при $T_j = 25$ °С при $T_j = 125$ °С	$V_F$	-	2.3 1.8	2.8 -	В
Время обратного восстановления ( $I_F = 150$ А, $V_R = -600$ В, $V_{GE} = 0$ В, $di_F/dt = -1500$ А/мкс, $T_j = 125$ °С)	$t_{rr}$	-	0.4	-	мкс
Заряд обратного восстановления ( $I_F = 150$ А, $V_R = -600$ В, $V_{GE} = 0$ В, $di_F/dt = -1500$ А/мкс) при $T_j = 25$ °С при $T_j = 125$ °С	$Q_{rr}$	-	5 18	-	мкКл

Мощность рассеивания

$$P_{tot} = f(T_C)$$

Режим измерения:  $T_j \leq 150$  °С

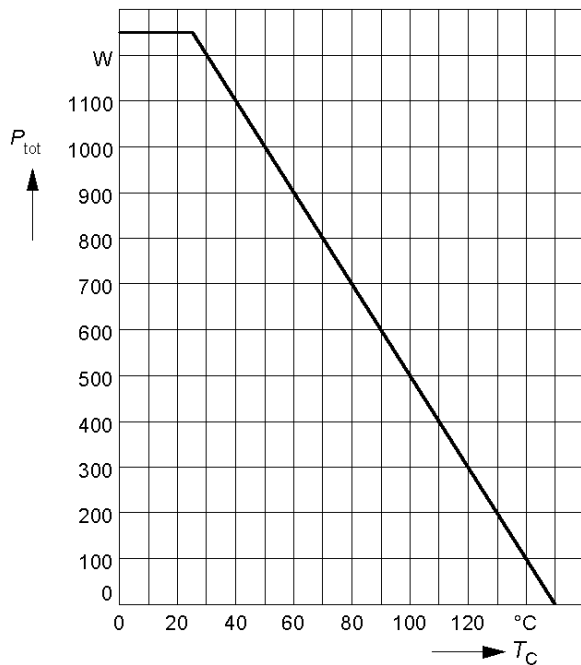

Прямая область безопасной работы

$$I_C = f(V_{CE})$$

Режим измерения:  $D = 0$ ,  $T_C = 25$  °С,  $T_j \leq 150$  °С

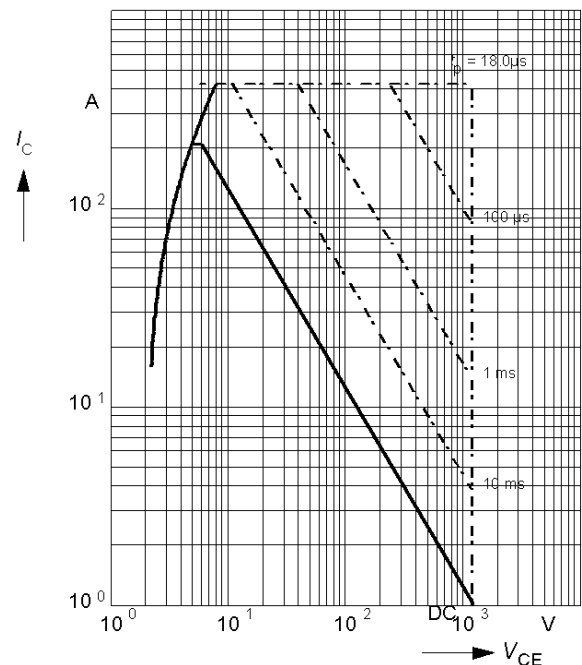



# М2ТКИЕ-150-12

Ток коллектора

$$I_C = f(T_C)$$

Режим измерения:  $V_{GE} \geq 15 \text{ В}$ ,  $T_j \leq 150 \text{ }^\circ\text{C}$

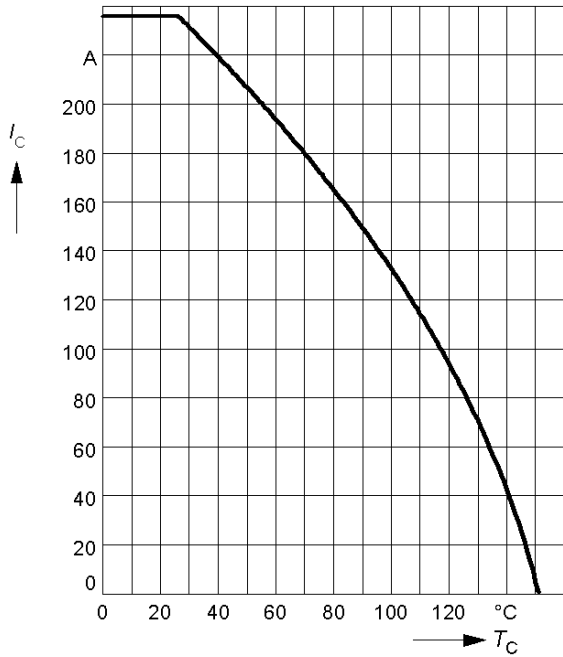

Переходное тепловое сопротивление, IGBT

$$Z_{thjC} = f(t_p)$$

Режим измерения:  $D = t_p / T$

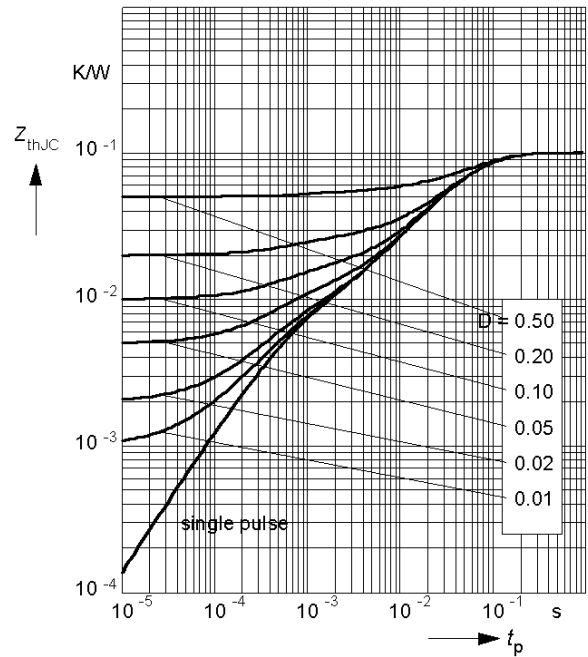

Типовые выходные характеристики

$$I_C = f(V_{CE})$$

Режим измерения:  $t_p = 80 \text{ мкс}$ ,  $T_j = 25 \text{ }^\circ\text{C}$

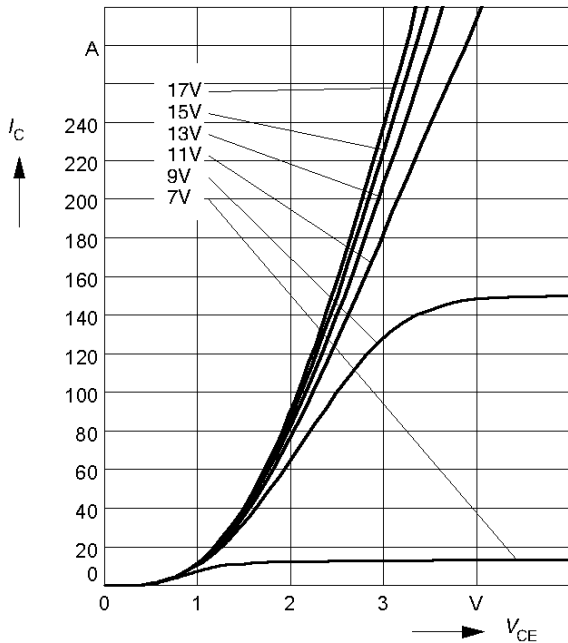

Типовые выходные характеристики

$$I_C = f(V_{CE})$$

Режим измерения:  $t_p = 80 \text{ мкс}$ ,  $T_j = 125 \text{ }^\circ\text{C}$

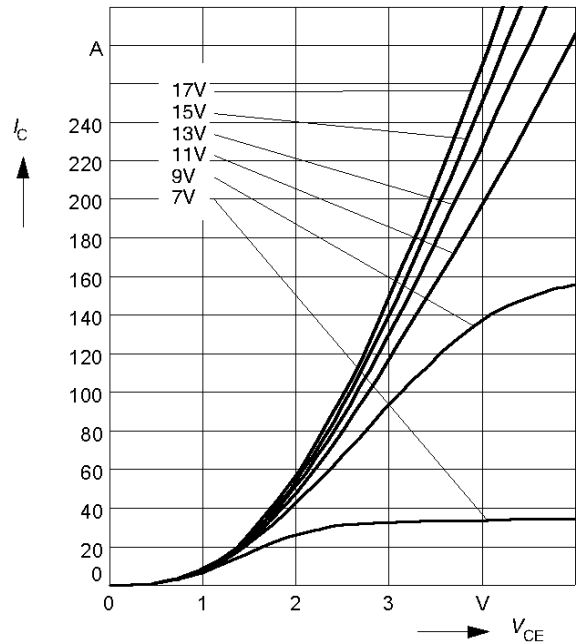

## M2TKIE-150-12

Типовые передаточные характеристики

$$I_C = f(V_{GE})$$

Режим измерения:  $t_p = 80 \text{ мкс}$ ,  $V_{CE} = 20 \text{ В}$

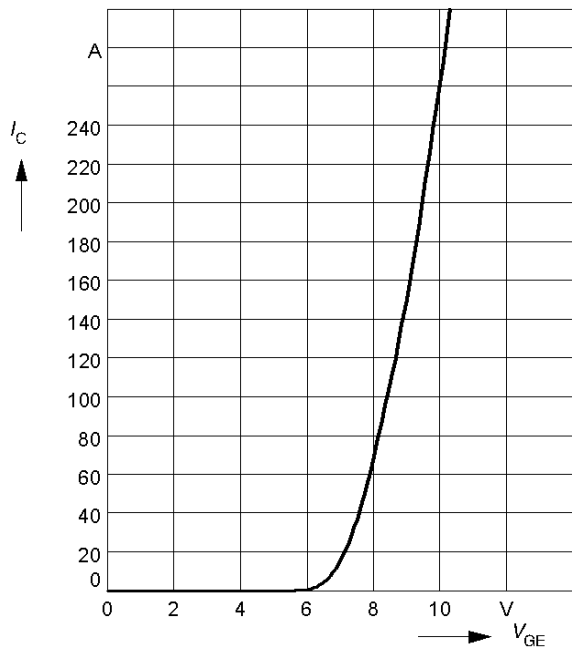

Характеристики заряда затвора

$$V_{GE} = f(Q_{gate})$$

Режим измерения:  $I_{C \text{ puls}} = 150 \text{ А}$

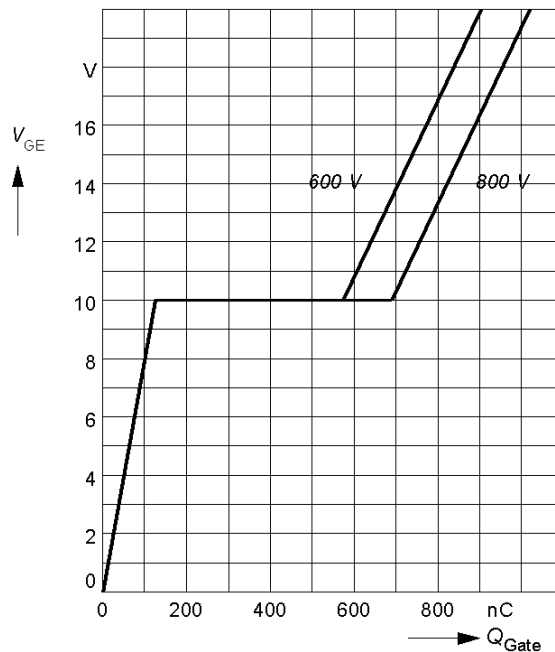

Характеристики собственных емкостей

$$C = f(V_{CE})$$

Режим измерения:  $V_{GE} = 0$ ,  $f = 1 \text{ МГц}$

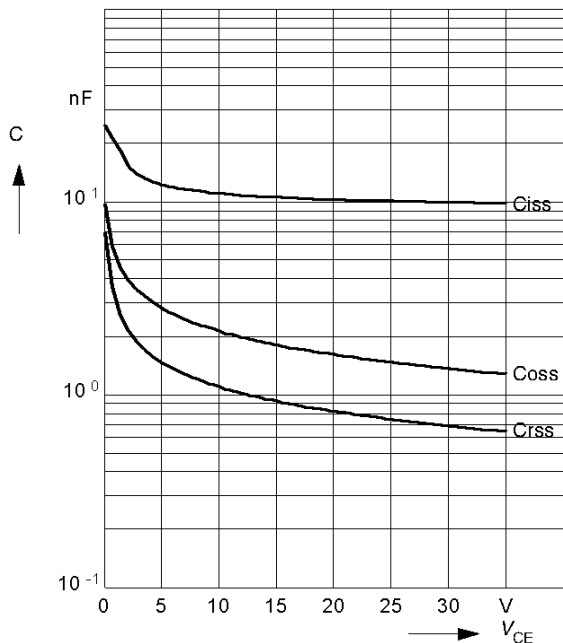



# М2ТКИЕ-150-12

Обратная область безопасной работы

$$I_{C\text{ puls}} = f(V_{CE})$$

Режим измерения:  $V_{GE} = 15\text{ В}$ ,  $T_j = 150\text{ }^\circ\text{C}$

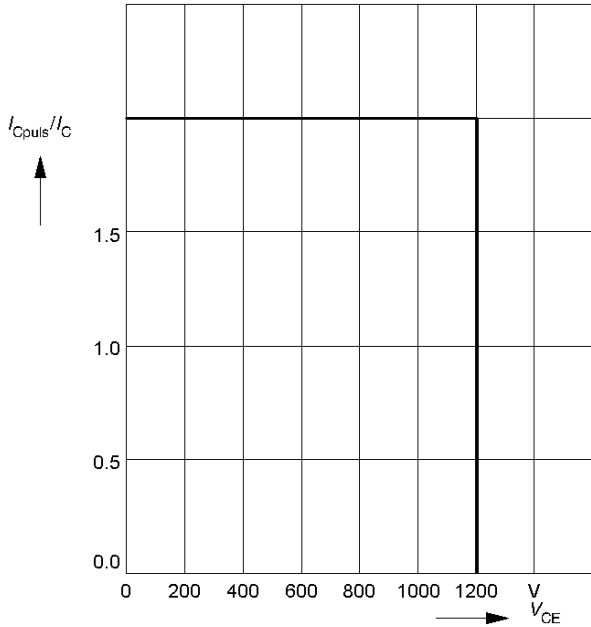

Область безопасной работы при коротком замыкании

$$I_{C\text{ sc}} = f(V_{CE})$$

Режим измерения:  $V_{GE} = \pm 15\text{ В}$ ,  $t_{sc} \leq 10\text{ мкс}$ ,  $L < 25\text{ нГн}$ ,  $T_j = 150\text{ }^\circ\text{C}$

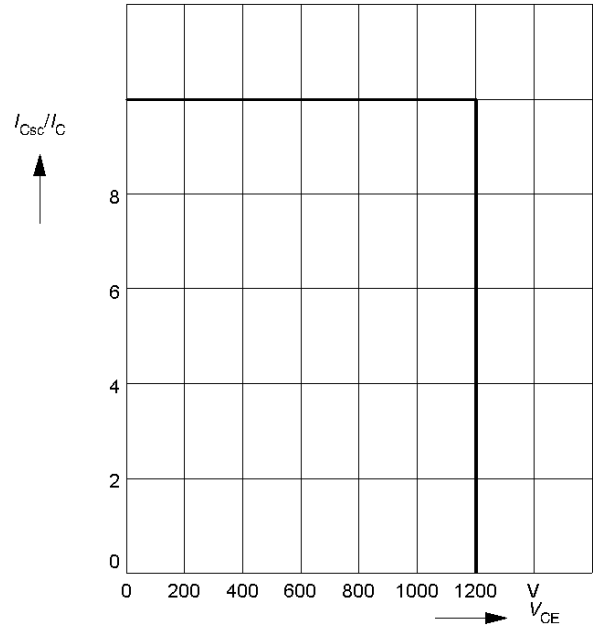

Типовые времена переключений

$t = f(I_C)$ , индуктивная нагрузка

Режим измерения:  $V_{CE} = 600\text{ В}$ ,  $V_{GE} = \pm 15\text{ В}$ ,  $R_G = 5.6\text{ Ом}$ ,  $T_j = 125\text{ }^\circ\text{C}$

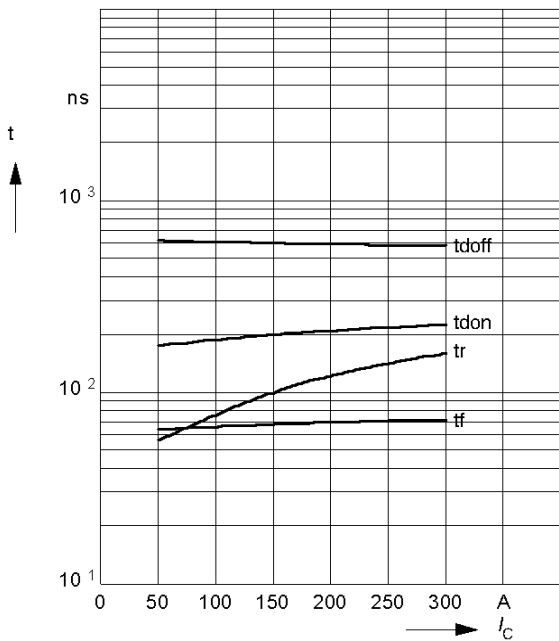

Типовые времена переключений

$t = f(R_G)$ , индуктивная нагрузка

Режим измерения:  $V_{CE} = 600\text{ В}$ ,  $V_{GE} = \pm 15\text{ В}$ ,  $I_C = 150\text{ А}$ ,  $T_j = 125\text{ }^\circ\text{C}$

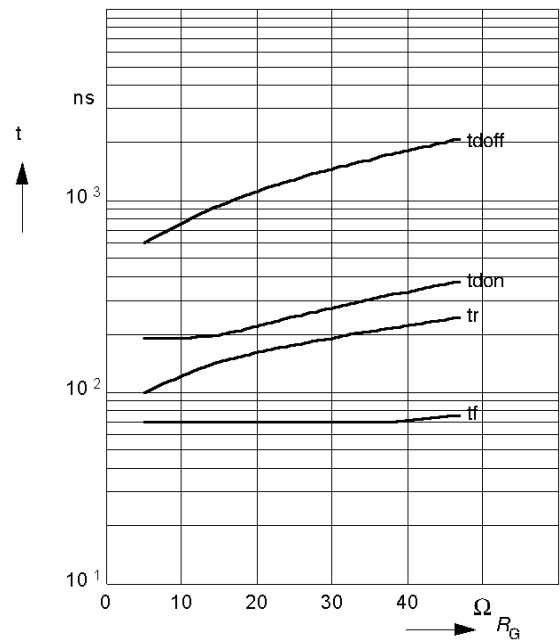



# M2ТКИЕ-150-12

Типовые зависимости коммутационных потерь  $E = f(I_C)$ , индуктивная нагрузка  
 Режим измерения:  $V_{CE} = 600 \text{ В}$ ,  $V_{GE} = \pm 15 \text{ В}$ ,  $R_G = 5.6 \text{ Ом}$ ,  $T_j = 125 \text{ }^\circ\text{C}$

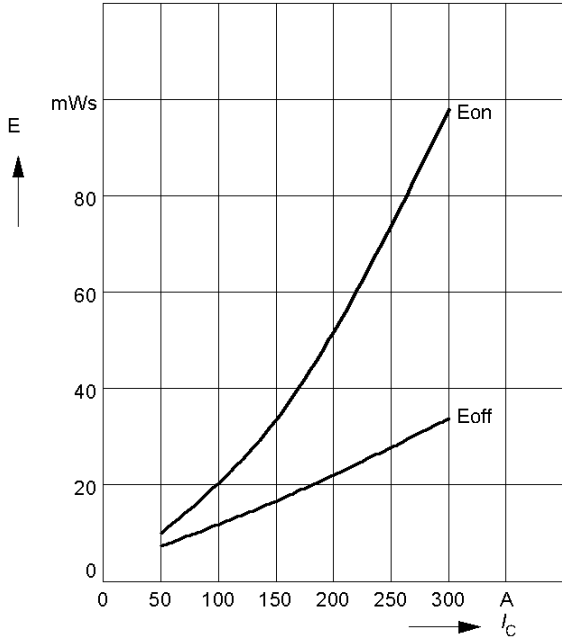

Типовые зависимости коммутационных потерь  $E = f(R_G)$ , индуктивная нагрузка  
 Режим измерения:  $V_{CE} = 600 \text{ В}$ ,  $V_{GE} = \pm 15 \text{ В}$ ,  $I_C = 150 \text{ А}$ ,  $T_j = 125 \text{ }^\circ\text{C}$

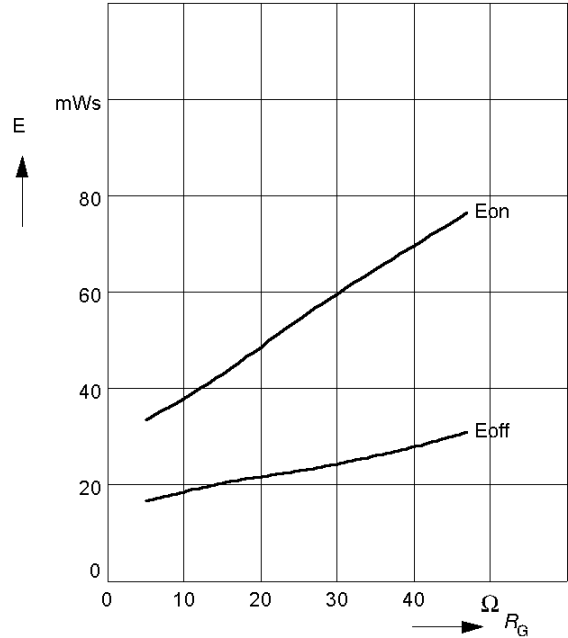

Типовые прямые характеристики диода обратного тока  $I_F = f(V_F)$   
 Режим измерения:  $T_j = 25, 125 \text{ }^\circ\text{C}$

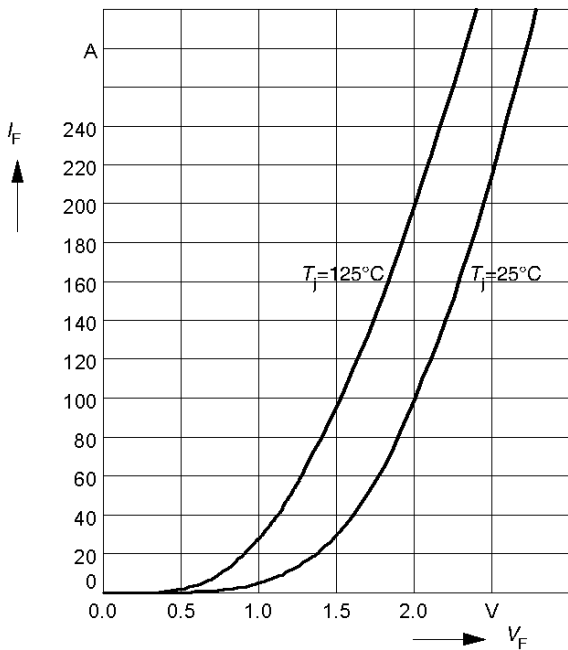

Переходное тепловое сопротивление диода обратного тока  $Z_{thjC} = f(t_p)$   
 Режим измерения:  $D = t_p / T$

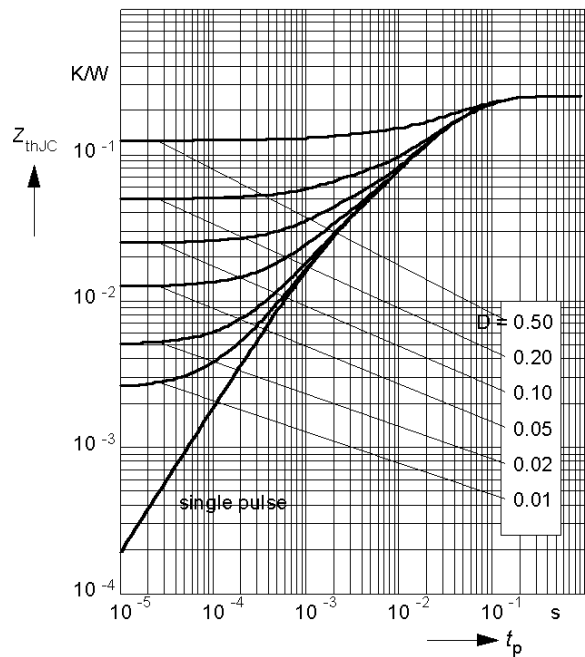

## М2ТКИЕ-150-12

### СХЕМА ЭЛЕКТРИЧЕСКАЯ ПРИНЦИПИАЛЬНАЯ

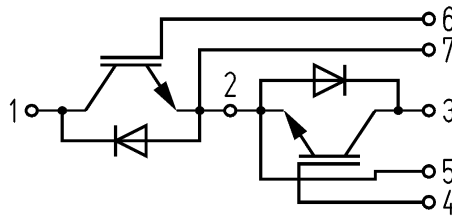

### ГАБАРИТНЫЕ И УСТАНОВОЧНЫЕ РАЗМЕРЫ

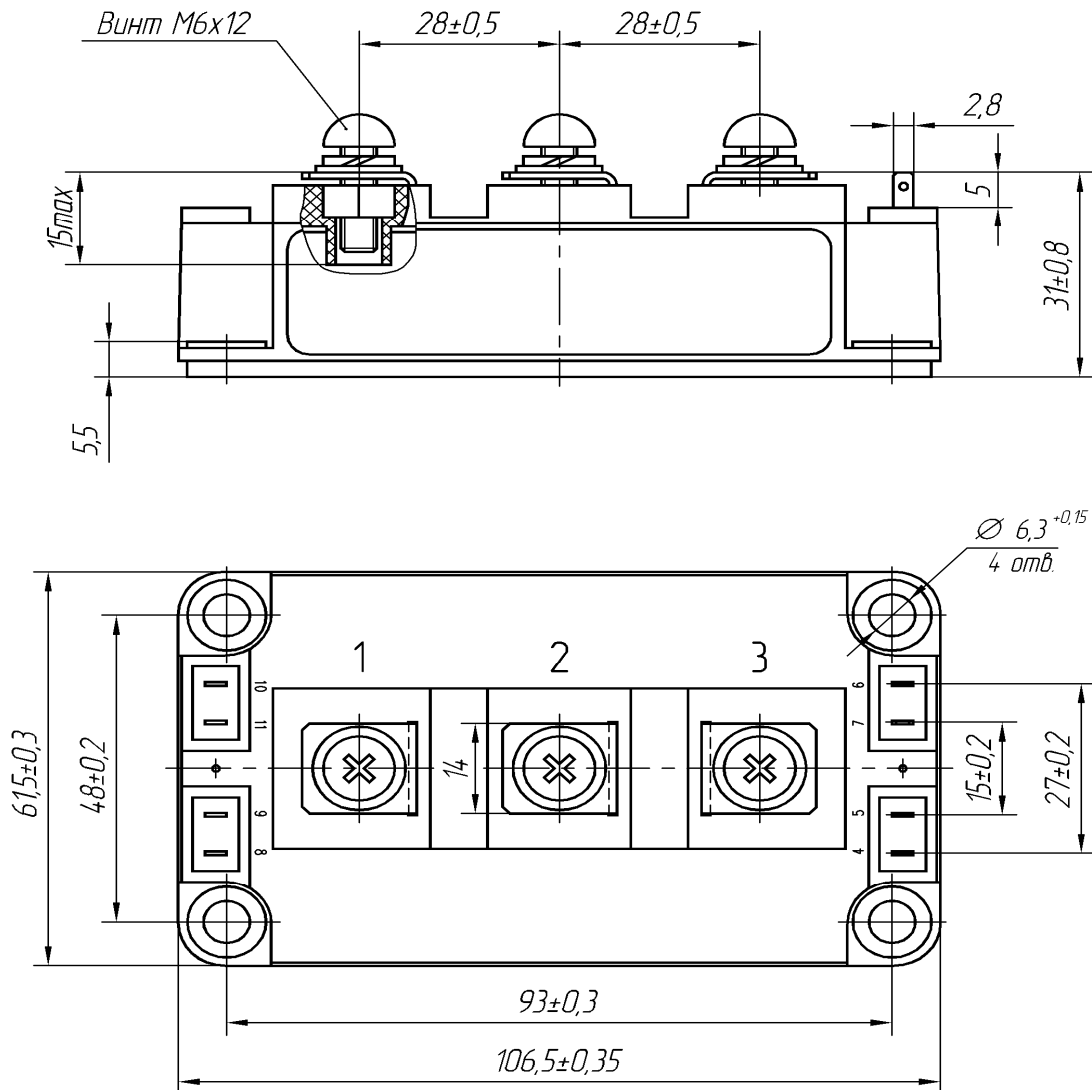

Масса 0.35 кг