

МДТКИ2-50-12 / МТКИД2-50-12

IGBT  
модули

[www.elvpr.ru](http://www.elvpr.ru)

СИЛОВОЙ IGBT МОДУЛЬ

- ♦ одиночный ключ с диодом чоппера в цепи коллектора (МДТКИ2-50-12) или эмиттера (МТКИД2-50-12)
- ♦ встроенный быстродействующий диод обратного тока
- ♦ корпус с изолированным основанием



ОСНОВНЫЕ ОБЛАСТИ ПРИМЕНЕНИЯ

- ♦ преобразователи частоты
- ♦ источники бесперебойного питания
- ♦ сварочное оборудование
- ♦ ПСН подвижного состава железных дорог

ОСНОВНЫЕ ПАРАМЕТРЫ

- ♦  $V_{CES} = 1200 \text{ В}$
- ♦  $I_C = 78 \text{ А}$  ( $T_C = 25 \text{ °C}$ )
- ♦  $V_{CEsat} = 2.5 \text{ В}$  (тип.)
- ♦  $I_C = 50 \text{ А}$  ( $T_C = 80 \text{ °C}$ )

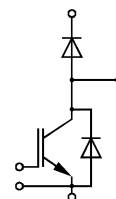

МДТКИ

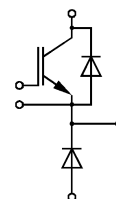

МТКИД

МАКСИМАЛЬНО ДОПУСТИМЫЕ ЗНАЧЕНИЯ ПАРАМЕТРОВ

Наименование параметра	Условное обозначение	Значение параметра	Единица измерения	
Напряжение коллектор-эмиттер	$V_{CE}$	1200	В	
Напряжение коллектор-затвор ( $R_{GE} = 20 \text{ кОм}$ )	$V_{CGR}$	1200		
Напряжение затвор-эмиттер	$V_{GE}$	$\pm 20$		
Постоянный ток коллектора	$I_C$	при $T_C = 25 \text{ °C}$	А	
		при $T_C = 80 \text{ °C}$		78
Импульсный ток коллектора ( $t_p=1\text{мс}$ )	$I_{Cpuls}$	при $T_C = 25 \text{ °C}$		50
		при $T_C = 80 \text{ °C}$		156
Суммарная мощность рассеивания ( $T_C = 25 \text{ °C}$ ), IGBT	$P_{tot}$	400	Вт	
Максимальная температура перехода	$T_j$	+ 150	°C	
Температура хранения	$T_{stg}$	- 40...+ 125		
Напряжение изоляции ( $t = 1 \text{ мин.}$ )	$V_{isol}$	2500	В (эфф)	

## МДТКИ2-50-12 / МТКИД2-50-12

### ТЕПЛОВЫЕ ПАРАМЕТРЫ

Наименование параметра	Условное обозначение	Значение параметра	Единица измерения
Тепловое сопротивление переход-корпус, IGBT	$R_{thjc}$	$\leq 0.3$	°C/Вт
Тепловое сопротивление переход-корпус, диод обратного тока / диод чоппера	$R_{thjCD} / R_{thjCDC}$	$\leq 0.6$	
Тепловое сопротивление корпус-охладитель, $\lambda_{paste} = 1 \text{ Вт/м} \cdot \text{°C}$ , на модуль (типичное значение)	$R_{thck}$	0.03	

### ЭЛЕКТРИЧЕСКИЕ ХАРАКТЕРИСТИКИ (при 25 °C, если не указано иное значение)

Наименование параметра	Условное обозначение	Значение параметра			Единица измерения
		мин.	тип.	макс.	

#### Статические характеристики

Пороговое напряжение затвор-эмиттер ( $V_{GE} = V_{CE}, I_C = 2 \text{ mA}$ )	$V_{GE(th)}$	4.5	5.5	6.5	В
Напряжение насыщения коллектор-эмиттер ( $V_{GE} = 15 \text{ В}, I_C = 50 \text{ A}$ ) при $T_j = 25 \text{ °C}$ при $T_j = 125 \text{ °C}$	$V_{CEsat}$	- -	2.5 3.1	3.0 3.7	
Ток утечки коллектор-эмиттер ( $V_{CE} = 1200 \text{ В}, V_{GE} = 0 \text{ В}$ ) при $T_j = 25 \text{ °C}$ при $T_j = 125 \text{ °C}$	$I_{CES}$	- -	0.8 3.5	1 -	мА
Ток утечки затвор-эмиттер ( $V_{GE} = 20 \text{ В}, V_{CE} = 0 \text{ В}$ )	$I_{GES}$	-	-	200	нА

#### Характеристики на переменном токе

Переходная проводимость ( $V_{CE} = 20 \text{ В}, I_C = 50 \text{ A}$ )	$g_{fs}$	23	-	-	Си
Входная емкость ( $V_{CE} = 25 \text{ В}, V_{GE} = 0 \text{ В}, f = 1 \text{ МГц}$ )	$C_{ies}$	-	3.3	-	нФ
Выходная емкость ( $V_{CE} = 25 \text{ В}, V_{GE} = 0 \text{ В}, f = 1 \text{ МГц}$ )	$C_{oes}$	-	0.5	-	
Обратная переходная емкость ( $V_{CE} = 25 \text{ В}, V_{GE} = 0 \text{ В}, f = 1 \text{ МГц}$ )	$C_{res}$	-	0.25	-	

#### Характеристики переключения (индуктивная нагрузка, при $T_j = 125 \text{ °C}$ )

Время задержки включения ( $V_{CC} = 600 \text{ В}, V_{GE} = 15 \text{ В}, I_C = 50 \text{ A}, R_{Gon} = 22 \text{ Ом}$ )	$t_{d(on)}$	-	0.044	0.1	мкс
Время нарастания ( $V_{CC} = 600 \text{ В}, V_{GE} = 15 \text{ В}, I_C = 50 \text{ A}, R_{Gon} = 22 \text{ Ом}$ )	$t_r$	-	0.056	0.1	
Время задержки выключения ( $V_{CC} = 600 \text{ В}, V_{GE} = -15 \text{ В}, I_C = 50 \text{ A}, R_{Goff} = 22 \text{ Ом}$ )	$t_{d(off)}$	-	0.38	0.5	
Время спада ( $V_{CC} = 600 \text{ В}, V_{GE} = -15 \text{ В}, I_C = 50 \text{ A}, R_{Goff} = 22 \text{ Ом}$ )	$t_f$	-	0.07	0.1	

МДТКИ2-50-12 / МТКИД2-50-12

Ток короткого замыкания ( $t_p \leq 10$ мкс, $V_{CC} = 900$ В, $V_{GE} = \pm 15$ В, $V_{CEmax} = V_{CES} - L_{\sigma(CE)} \times di/dt$ , $T_j = 125$ °С)	$I_{SC}$	-	325	-	А
Внутренняя индуктивность модуля по цепи коллектор-эмиттер	$L_{\sigma(CE)}$	-	40	-	нГн

**Характеристики диода обратного тока**

Прямое падение напряжения ( $I_F = 50$ А, $V_{GE} = 0$ В) при $T_j = 25$ °С при $T_j = 125$ °С	$V_F$	-	2.3 1.8	2.8 -	В
Время обратного восстановления ( $I_F = 50$ А, $V_R = -600$ В, $V_{GE} = 0$ В, $di_F/dt = -800$ А/мкс, $T_j = 125$ °С)	$t_{rr}$	-	0.2	-	мкс
Заряд обратного восстановления ( $I_F = 50$ А, $V_R = -600$ В, $V_{GE} = 0$ В, $di_F/dt = -800$ А/мкс) при $T_j = 25$ °С при $T_j = 125$ °С	$Q_{rr}$	-	2.8 8	- -	мкКл

**Характеристики диода чоппера**

Прямое падение напряжения ( $I_F = 50$ А, $V_{GE} = 0$ В) при $T_j = 25$ °С при $T_j = 125$ °С	$V_{FC}$	-	2.3 1.8	2.8 -	В
Время обратного восстановления ( $I_F = 50$ А, $V_R = -600$ В, $V_{GE} = 0$ В, $di_F/dt = -800$ А/мкс, $T_j = 125$ °С)	$t_{rrC}$	-	0.2	-	мкс
Заряд обратного восстановления ( $I_F = 50$ А, $V_R = -600$ В, $V_{GE} = 0$ В, $di_F/dt = -800$ А/мкс) при $T_j = 25$ °С при $T_j = 125$ °С	$Q_{rrC}$	-	2.8 8	- -	мкКл

МДТКИ2-50-12 / МТКИД2-50-12

Мощность рассеивания  
 $P_{tot} = f(T_C)$   
 Режим измерения:  $T_j \leq 150\text{ }^\circ\text{C}$

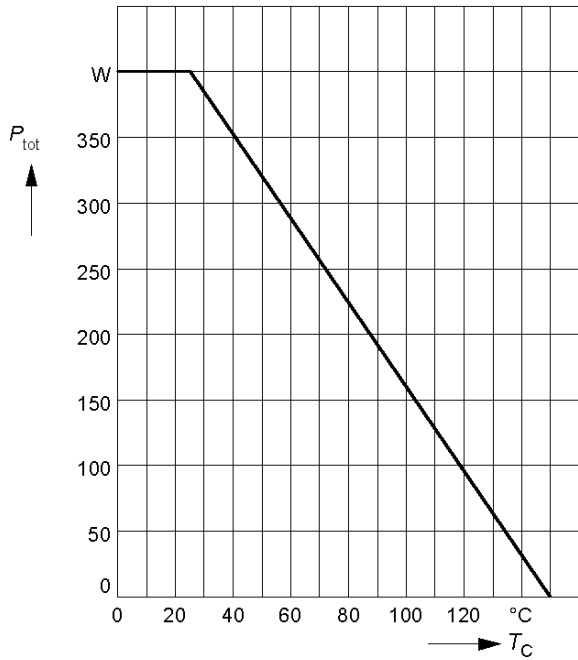

Прямая область безопасной работы  
 $I_C = f(V_{CE})$   
 Режим измерения:  $D = 0, T_C = 25\text{ }^\circ\text{C}, T_j \leq 150\text{ }^\circ\text{C}$

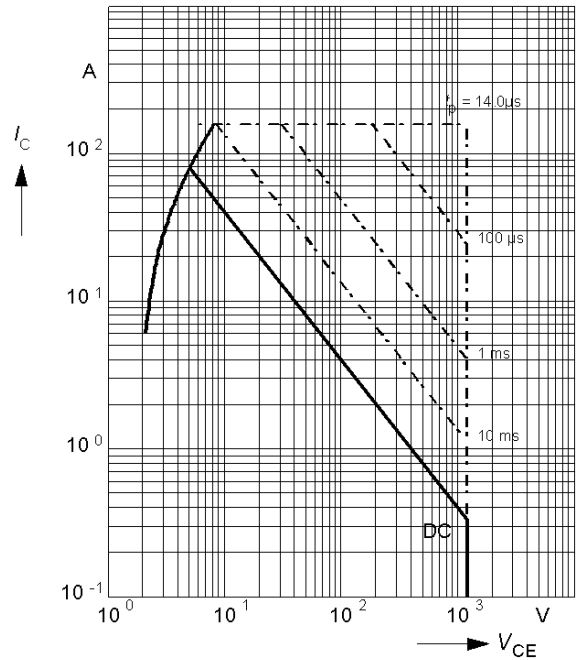

Ток коллектора  
 $I_C = f(T_C)$   
 Режим измерения:  $V_{GE} \geq 15\text{ V}, T_j \leq 150\text{ }^\circ\text{C}$

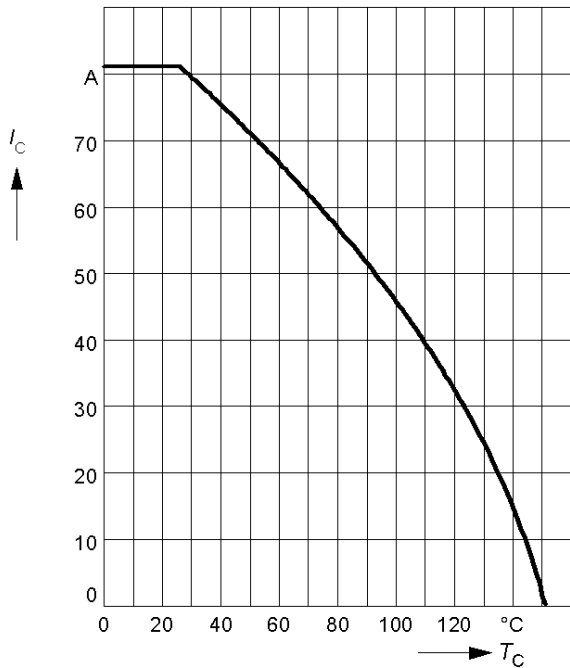

Переходное тепловое сопротивление, IGBT  
 $Z_{thjC} = f(t_p)$   
 Режим измерения:  $D = t_p / T$

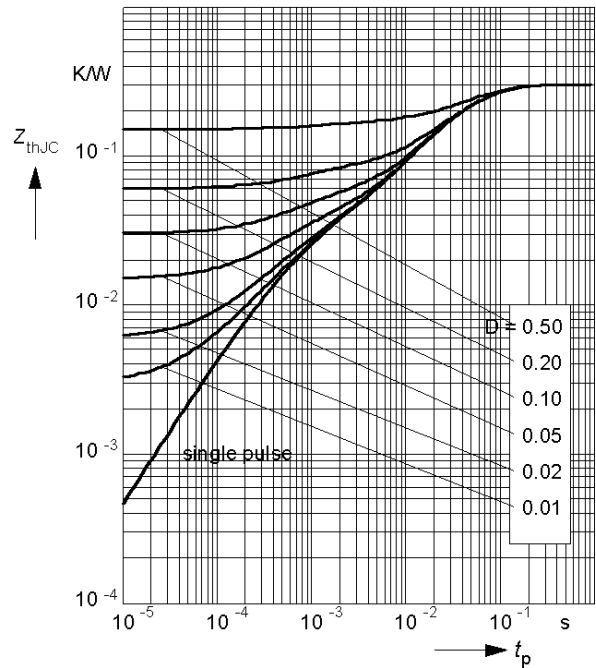

## МДТКИ2-50-12 / МТКИД2-50-12

Типовые выходные характеристики

$$I_C = f(V_{CE})$$

Режим измерения:  $t_p = 80 \text{ мкс}$ ,  $T_j = 25 \text{ }^\circ\text{C}$

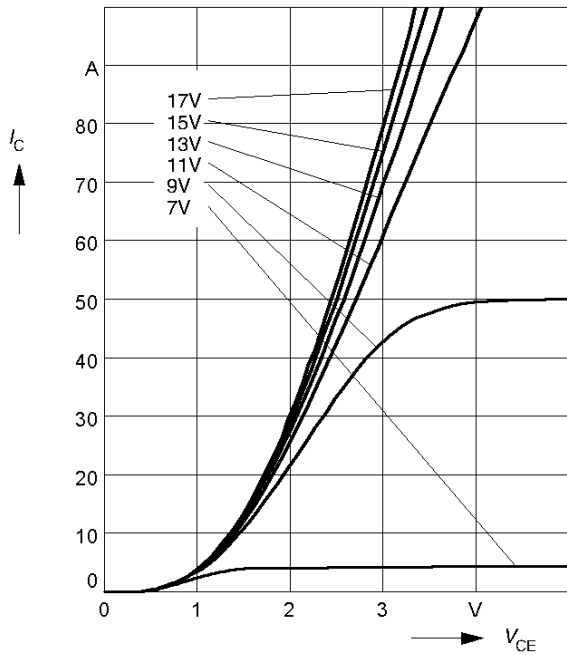

Типовые выходные характеристики

$$I_C = f(V_{CE})$$

Режим измерения:  $t_p = 80 \text{ мкс}$ ,  $T_j = 125 \text{ }^\circ\text{C}$

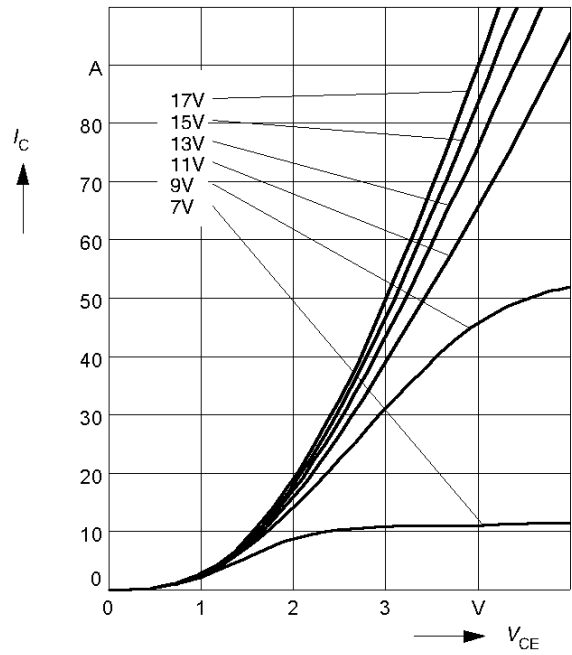

Типовые передаточные характеристики

$$I_C = f(V_{GE})$$

Режим измерения:  $t_p = 80 \text{ мкс}$ ,  $V_{CE} = 20 \text{ В}$

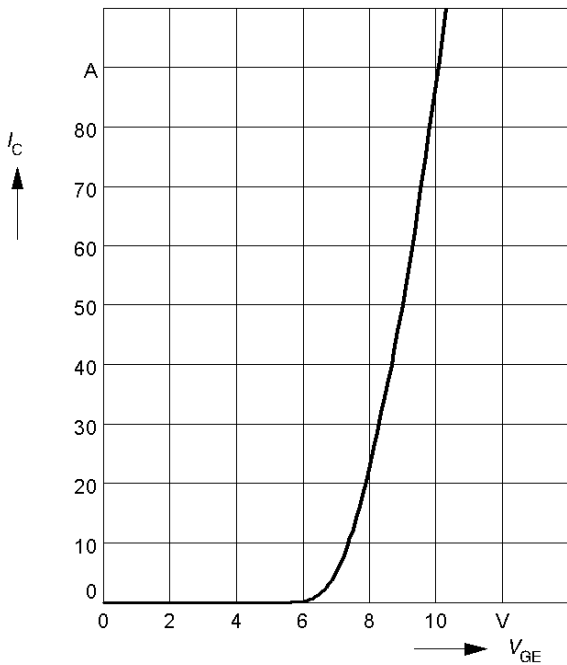

Характеристики заряда затвора

$$V_{GE} = f(Q_{gate})$$

Режим измерения:  $I_{C \text{ puls}} = 50 \text{ А}$

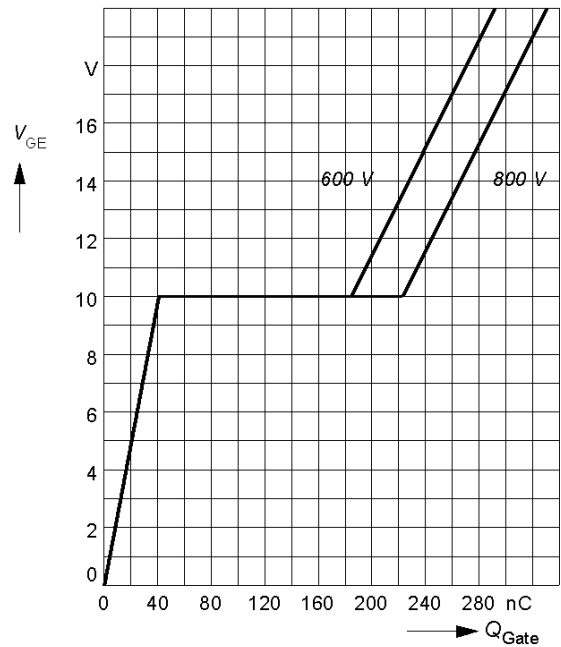

МДТКИ2-50-12 / МТКИД2-50-12

Характеристики собственных емкостей  
 $C = f(V_{CE})$   
 Режим измерения:  $V_{GE} = 0$ ,  $f = 1$  МГц

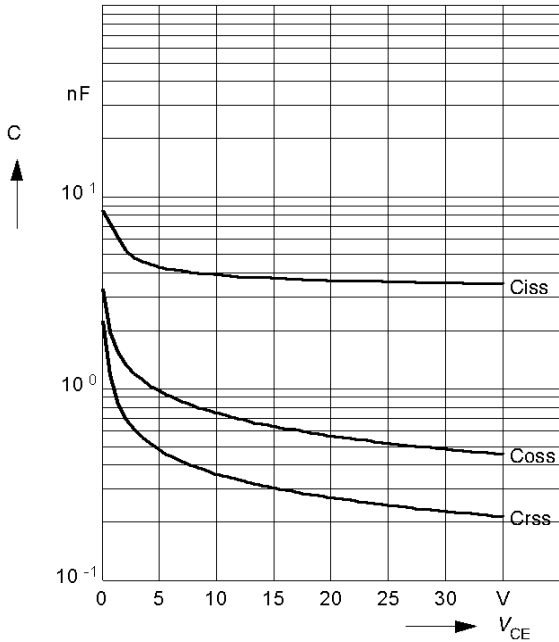

Обратная область безопасной работы  
 $I_{C\ puls} = f(V_{CE})$   
 Режим измерения:  $V_{GE} = 15$  В,  $T_j = 150$  °С

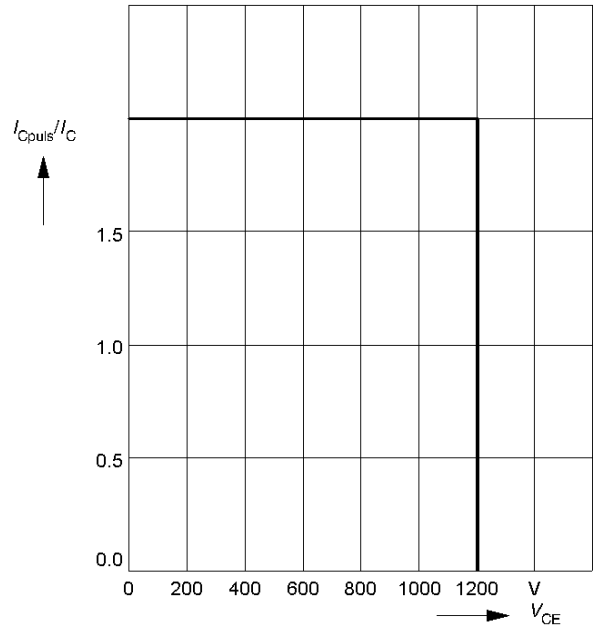

Область безопасной работы при коротком замыкании  
 $I_{C\ sc} = f(V_{CE})$   
 Режим измерения:  $V_{GE} = \pm 15$  В,  $t_{sc} \leq 10$  мкс,  
 $L < 50$  нГн,  $T_j = 150$  °С

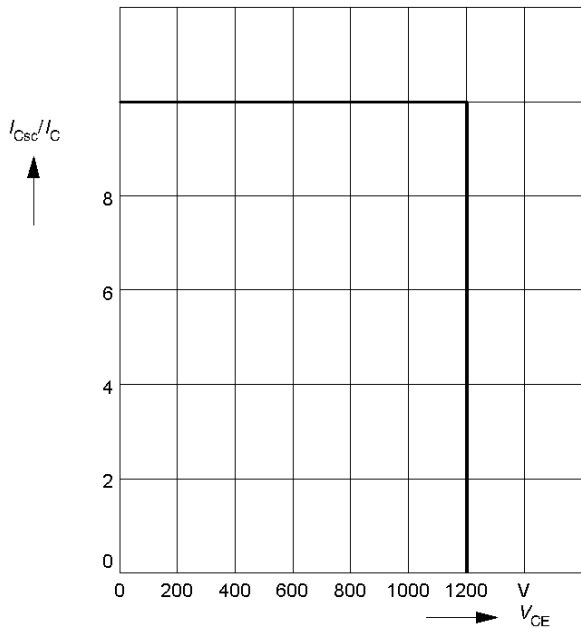

МДТКИ2-50-12 / МТКИД2-50-12

Типовые времена переключений  
 $t = f(I_C)$ , индуктивная нагрузка  
 Режим измерения:  $V_{CE} = 600$  В,  $V_{GE} = \pm 15$  В,  
 $R_G = 22$  Ом,  $T_j = 125$  °С

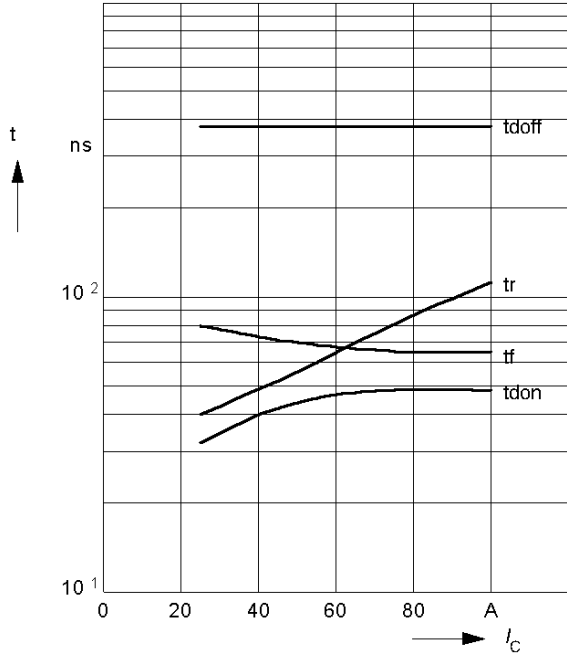

Типовые времена переключений  
 $t = f(R_G)$ , индуктивная нагрузка  
 Режим измерения:  $V_{CE} = 600$  В,  $V_{GE} = \pm 15$  В,  
 $I_C = 50$  А,  $T_j = 125$  °С

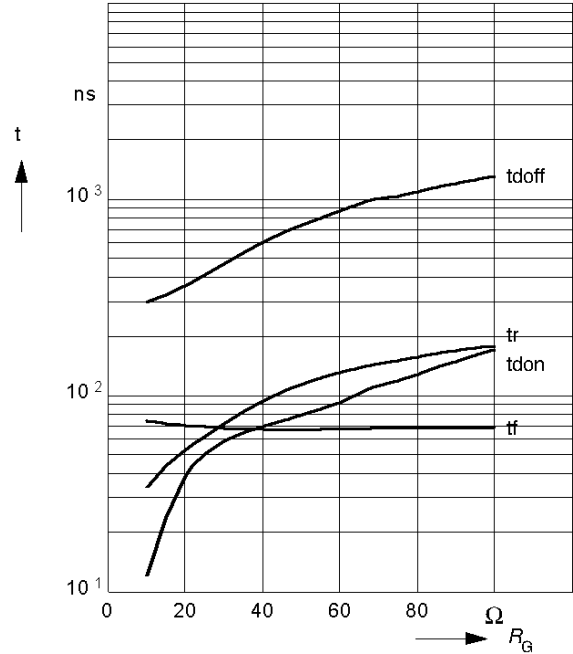

Типовые зависимости коммутационных потерь  
 $E = f(I_C)$ , индуктивная нагрузка  
 Режим измерения:  $V_{CE} = 600$  В,  $V_{GE} = \pm 15$  В,  
 $R_G = 22$  Ом,  $T_j = 125$  °С

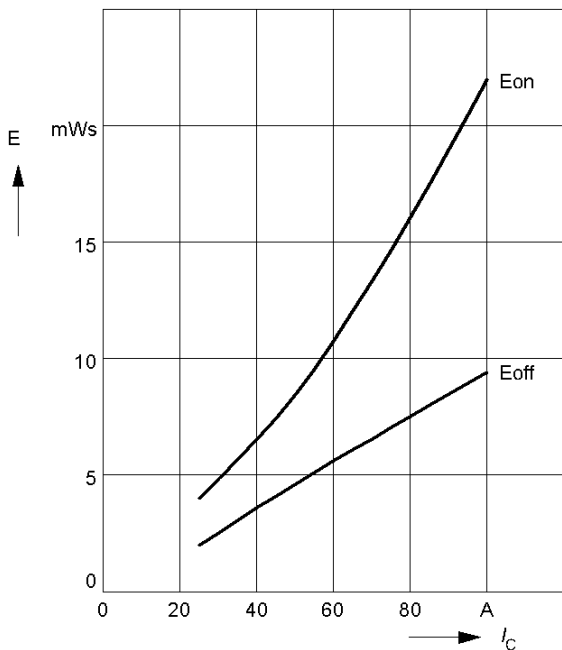

Типовые зависимости коммутационных потерь  
 $E = f(R_G)$ , индуктивная нагрузка  
 Режим измерения:  $V_{CE} = 600$  В,  $V_{GE} = \pm 15$  В,  
 $I_C = 50$  А,  $T_j = 125$  °С

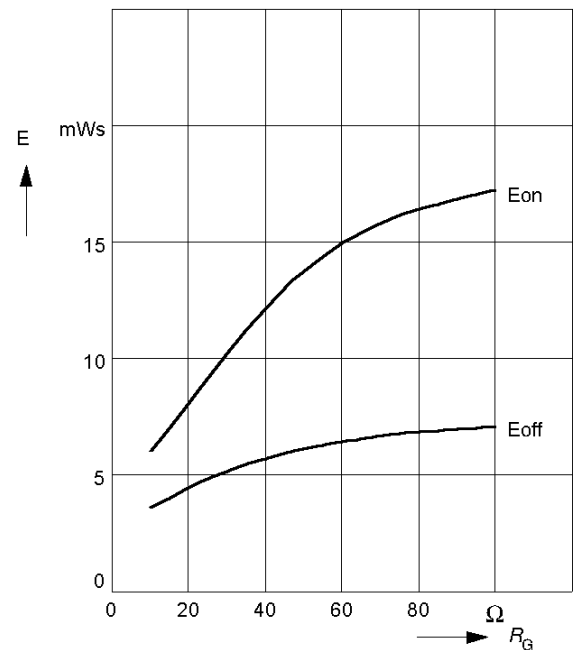

МДТКИ2-50-12 / МТКИД2-50-12

Типовые прямые характеристики диода  
 обратного тока  
 $I_F = f(V_F)$   
 Режим измерения:  $T_j = 25, 125\text{ }^\circ\text{C}$

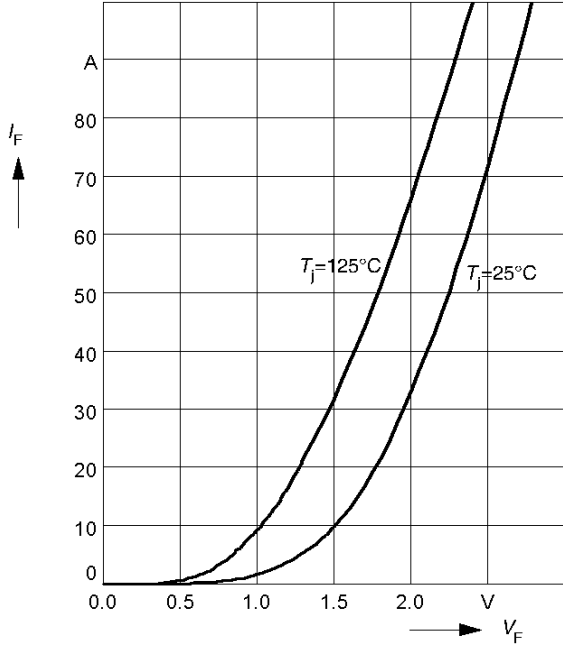

Переходное тепловое сопротивление диода  
 обратного тока  
 $Z_{thjc} = f(t_p)$   
 Режим измерения:  $D = t_p / T$

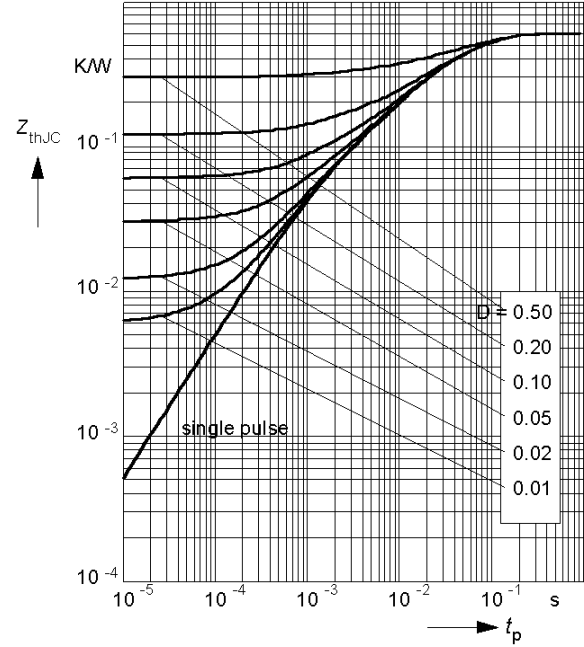



МДТКИ2-50-12 / МТКИД2-50-12

СХЕМЫ ЭЛЕКТРИЧЕСКИЕ ПРИНЦИПИАЛЬНЫЕ

МДТКИ2-50-12

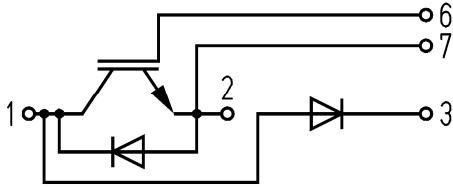

МТКИД2-50-12

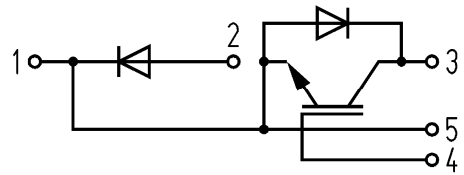

ГАБАРИТНЫЕ И УСТАНОВОЧНЫЕ РАЗМЕРЫ

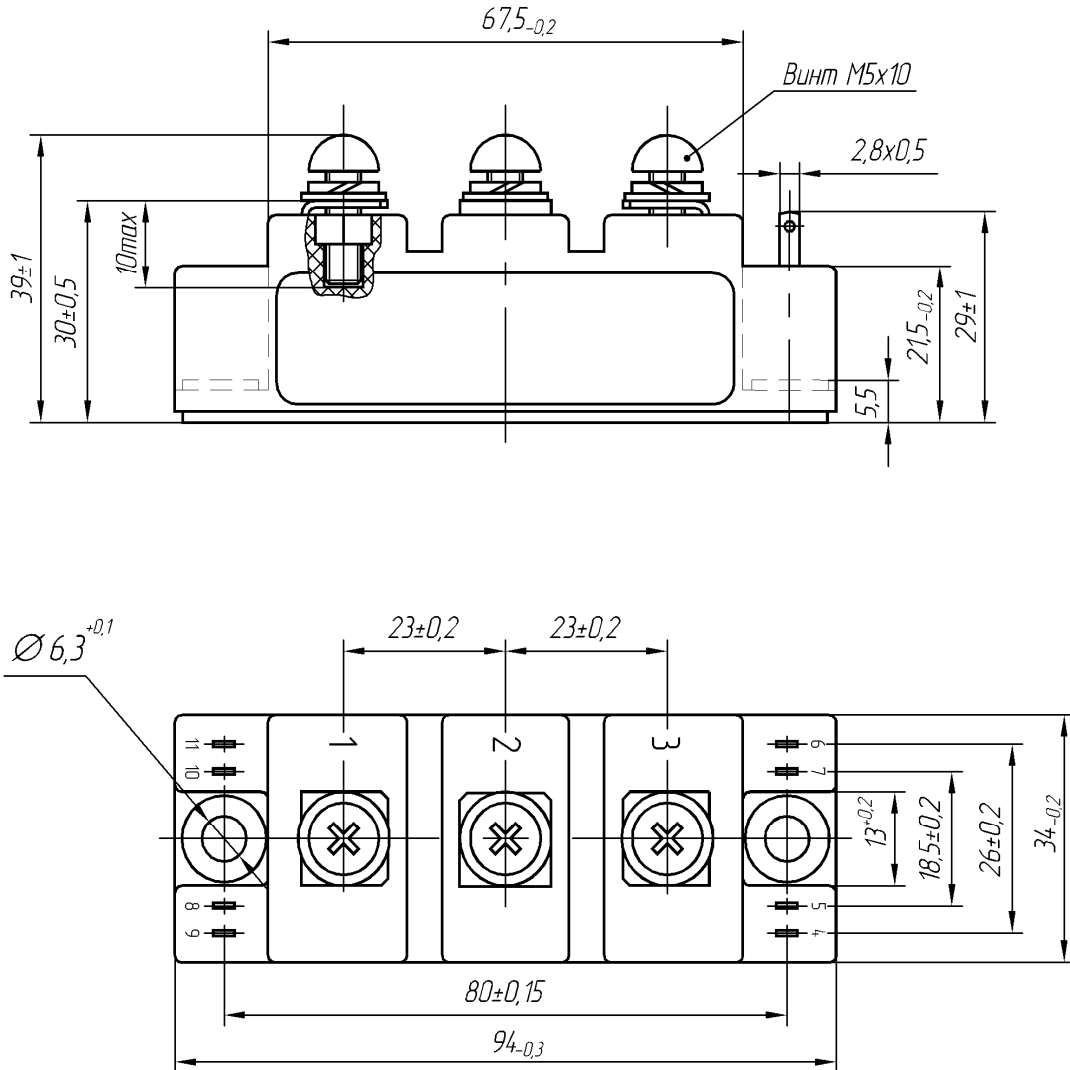

Масса 0.165 кг