



МОДУЛЬ ТИРИСТОРНЫЙ НИЗКОЧАСТОТНЫЙ МТД2(А,К)-630,МДТ2(А,К)-630

<ul style="list-style-type: none">◆ $V_{DRM} = 1900 - 2800 \text{ В}$◆ $V_{RRM} = 1900 - 2800 \text{ В}$◆ $I_{T(AV)} = 765 \text{ А}$ ($T_C = 70^\circ\text{C}$)◆ $I_{T(AV)} = 660 \text{ А}$ ($T_C = 80^\circ\text{C}$)◆ $I_{TSM} = 20.0 \text{ кА}$ ($T_j = 125^\circ\text{C}$)	
<ul style="list-style-type: none">◆ отвод тепла через алюминитридную керамику, изолирующую медное основание◆ прижимная конструкция◆ высокая энерготермоциклоустойкость◆ ширина корпуса 77 мм	

МАКСИМАЛЬНО ДОПУСТИМЫЕ ЗНАЧЕНИЯ ПАРАМЕТРОВ

Наименование параметра	Условное обозначение	Значения параметров	Единица измерения
Повторяющееся импульсное напряжение в закрытом состоянии, $T_j = -60 \dots + 125^\circ\text{C}$	V_{DRM}	1900 - 2800	В
Повторяющееся импульсное обратное напряжение, $T_j = -60 \dots + 125^\circ\text{C}$	V_{RRM}	1900 - 2800	
Неповторяющееся импульсное напряжение в закрытом состоянии, $T_j = -60 \dots + 125^\circ\text{C}$	V_{DSM}	2000 - 2900	
Неповторяющееся импульсное обратное напряжение, $T_j = -60 \dots + 125^\circ\text{C}$	V_{RSM}	2000 - 2900	
Повторяющийся импульсный ток в закрытом состоянии / Повторяющийся импульсный обратный ток, $T_j = 125^\circ\text{C}$, $V_D / V_R = V_{DRM} / V_{RRM}$	I_{DRM} / I_{RRM}	70	мА
Максимально допустимый средний ток в открытом состоянии, $f = 50 \text{ Гц}$, $T_C = 80^\circ\text{C}$ $T_C = 70^\circ\text{C}$	$I_{T(AV)}$	660 765	А
Действующий ток в открытом состоянии, $T_C = 80^\circ\text{C}$, $f = 50 \text{ Гц}$,	I_{TRMS}	1030	А
Ударный ток в открытом состоянии, $T_j = 125^\circ\text{C}$, $V_R = 0$, $t_p = 10 \text{ мс}$	I_{TSM}	20.0	кА
Защитный показатель	I^2t	$2.0 \cdot 10^6$	$\text{А}^2\text{с}$
Критическая скорость нарастания тока в открытом состоянии, $T_j = 125^\circ\text{C}$, $V_D = 0.67V_{DRM}$, $I_T = 1260\text{А}$, $I_{FG} = 2\text{А}$, $t_r = 1\text{мкс}$, $f = 50 \text{ Гц}$	$(di_T/dt)_{crit}$	200	А/мкс
Критическая скорость нарастания напряжения в закрытом состоянии, $T_j = 125^\circ\text{C}$, $V_D = 0.67V_{DRM}$	$(dv_D/dt)_{crit}$	1000	В/мкс
Максимальная мощность управления, постоянный ток	P_{GM}	4	Вт
Температура перехода	T_j	-60... +125	°C
Температура хранения	T_{stg}	-60... +50	



МТД2(А,К)-630,МДТ2(А,К)-630

ЭЛЕКТРИЧЕСКИЕ ХАРАКТЕРИСТИКИ					
Наименование параметра	Условное обозначение	Значения параметров			Единица измерения
		мин.	тип.	макс.	
Импульсное напряжение в открытом состоянии, $T_j = 25\text{ }^\circ\text{C}$, $I_T = 1978\text{ A}$	V_{TM}	-	-	1.70	В
Пороговое напряжение, $T_j = 125\text{ }^\circ\text{C}$, $I_T = 800 - 3000\text{ A}$	$V_{T(TO)}$	-	-	1.05	
Динамическое сопротивление, $T_j = 125\text{ }^\circ\text{C}$, $I_T = 800 - 3000\text{ A}$	r_T	-	-	0.35	МОм
Время задержки включения, $T_j = 25\text{ }^\circ\text{C}$, $V_D = 0.67V_{DRM}$, $I_T = 630\text{ A}$, $I_{FG} = 2\text{ A}$, $t_r = 1\text{ мкс}$	t_d	-	-	2.0	мкс
Время выключения, $T_j = 125\text{ }^\circ\text{C}$, $I_T = 630\text{ A}$, $di_T/dt = -5\text{ A/мкс}$, $V_R \geq 100\text{ В}$, $V_D = 0.67V_{DRM}$, $dv_D/dt = 50\text{ В/мкс}$	t_q	-	320	-	
Заряд обратного восстановления, $T_j = 125\text{ }^\circ\text{C}$, $I_T = 630\text{ A}$, $di_T/dt = -5\text{ A/мкс}$, $V_R \geq 100\text{ В}$	Q_{RR}	-	-	2000	мкКл
Ток удержания, $T_j = 25\text{ }^\circ\text{C}$, $V_D = 12\text{ В}$	I_H	-	-	300	мА
Отпирающее постоянное напряжение управления, $V_D = 12\text{ В}$, $T_j = -60\text{ }^\circ\text{C}$ $T_j = 25\text{ }^\circ\text{C}$ $T_j = 125\text{ }^\circ\text{C}$	V_{GT}	-	-	3.5 2.5 2.0	В
Отпирающий постоянный ток управления, $V_D = 12\text{ В}$, $T_j = -60\text{ }^\circ\text{C}$ $T_j = 25\text{ }^\circ\text{C}$ $T_j = 125\text{ }^\circ\text{C}$	I_{GT}	-	-	500 300 200	мА
Неотпирающее постоянное напряжение управления, $T_j = 125\text{ }^\circ\text{C}$, $V_D = 0.67V_{DRM}$	V_{GD}	0.25	-	-	В
Неотпирающий постоянный ток управления, $T_j = 125\text{ }^\circ\text{C}$, $V_D = 0.67V_{DRM}$	I_{GD}	15	-	-	мА
Электрическая прочность изоляции(эффективное значение), $f = 50\text{ Гц}$, $t = 1\text{ сек/1мин}$	V_{isol}	-	-	3600/ 3000	В
ТЕПЛОВЫЕ ПАРАМЕТРЫ					
Тепловое сопротивление переход – корпус на тиристор на модуль	$R_{th(j-c)}$	-	-	0.042 0.021	$^\circ\text{C/Вт}$
Тепловое сопротивление корпус – охладитель на тиристор на модуль	$R_{th(c-h)}$	-	-	0.020 0.010	
МЕХАНИЧЕСКИЕ ПАРАМЕТРЫ					
Масса	w	-	4.0	-	кг
Крутящий момент на охладителе	M_s	8±15%			Нм
Крутящий момент на токовыводах	M_t	18±15%			Нм
Наибольшее допустимое постоянное ускорение	a	-	-	50	м/с ²



МТД2(А,К)-630,МДТ2(А,К)-630

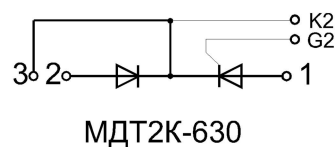
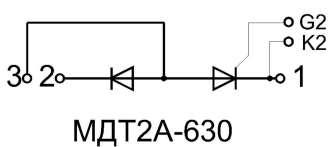
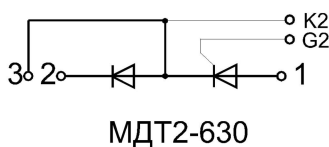
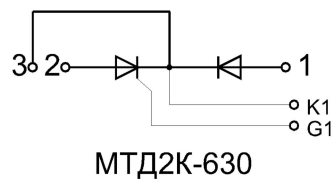
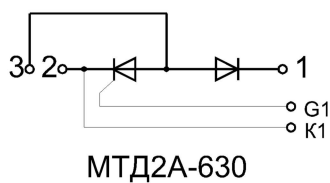
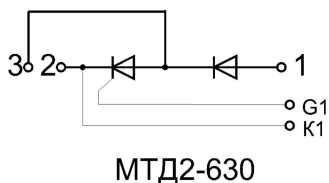
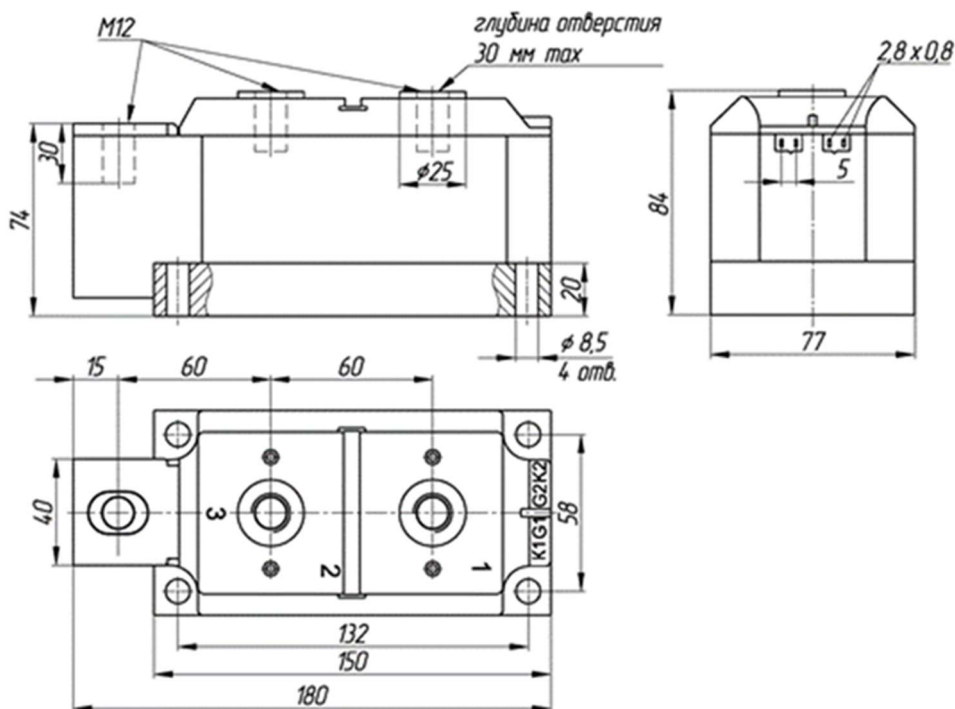

Габаритные и установочные размеры
(размеры в мм)



430001, Россия, Мордовия, Саранск, ул. Пролетарская, 126

Т. +7 (8342) 47-18-31, 47-48-15, 47-55-22 (сбыт)

48-07-33 (техническая поддержка)

Ф: +7 (8342) 47-16-64 (сбыт),

Е: spp@elvpr.ru, spp7@elvpr.ru (сбыт),

И: www.elvpr.ru